

# INSPIRON™

ΟΔΗΓΟΣ ΕΓΚΑΤΑΣΤΑΣΗΣ

**DELL™**  
YOURS IS HERE



# INSPIRON™

## ΟΔΗΓΟΣ ΕΓΚΑΤΑΣΤΑΣΗΣ

Μοντέλο κατά τους κανονισμούς: Σειρά P10F

Τύπος κατά τους κανονισμούς: P10F001, P10F002

# Σημειώσεις, σημεία προσοχής και ειδοποιήσεις

 **ΣΗΜΕΙΩΣΗ:** Μια ΣΗΜΕΙΩΣΗ υποδεικνύει σημαντικές πληροφορίες που σας βοηθούν στην καλύτερη χρήση του υπολογιστή σας.

 **ΠΡΟΣΟΧΗ:** ΕΝΑ ΣΗΜΕΙΟ ΠΡΟΣΟΧΗΣ υποδηλώνει είτε δυνητική βλάβη υλικού είτε απώλεια δεδομένων και υποδεικνύει τον τρόπο με τον οποίο μπορείτε να αποφύγετε το πρόβλημα.

 **ΠΡΟΕΙΔΟΠΟΙΗΣΗ:** ΜΙΑ ΠΡΟΕΙΔΟΠΟΙΗΣΗ υποδηλώνει δυνητική υλική ζημιά, σωματική βλάβη ή θάνατο.

Αν αγοράσατε υπολογιστή Dell™ της σειράς η, οι αναφορές του παρόντος εγγράφου στα λειτουργικά συστήματα Microsoft® Windows® δεν ισχύουν.

Το παρόν στοιχείο περιλαμβάνει τεχνολογία προστασίας από αντιγραφή, η οποία προστατεύεται από διπλώματα ευρεσιτεχνίας των Η.Π.Α. και άλλα πνευματικά δικαιώματα ιδιοκτησίας της Rovi Corporation. Απαγορεύεται η αποσυμπίληση ή η ανακατασκευή του αντικειμενικού κώδικα.

**Οι πληροφορίες αυτού του εγγράφου υπόκεινται σε αλλαγές χωρίς προειδοποίηση.**

© 2010 Dell Inc. Με επιφύλαξη παντός δικαιώματος.

Απαγορεύεται αυστηρά η αναπαραγωγή αυτού του υλικού με οποιονδήποτε τρόπο χωρίς την έγγραφη άδεια της Dell Inc.

Εμπορικά σήματα που χρησιμοποιούνται στο παρόν κείμενο: Η ονομασία *Dell*, το λογότυπο *DELL*, οι ονομασίες *YOURS IS HERE*, *Inspiron*, *Solution Station*, και *DellConnect* είναι εμπορικά σήματα της Dell Inc. Οι ονομασίες *Intel*, *Pentium*, και *Centrino* είναι σήματα κατατεθέντα και η ονομασία *Core* είναι εμπορικό σήμα της Intel Corporation στις Η.Π.Α. και σε άλλες χώρες. Οι ονομασίες *Microsoft*, *Windows*, *Windows Vista*, και το λογότυπο του κουμπιού έναρξης *Windows Vista* είναι εμπορικά σήματα ή σήματα κατατεθέντα της Microsoft Corporation στις Η.Π.Α. ή/και σε άλλες χώρες. Οι ονομασίες *AMD*, *AMD Athlon*, *AMD Turion*, *AMD Phenom* και *ATI Mobility Radeon* είναι εμπορικά σήματα της Advanced Micro Devices, Inc. Η ονομασία *Blu-ray Disc* είναι εμπορικό σήμα της Blu-ray Disc Association. Η ονομασία *Bluetooth* είναι σήμα κατατεθέν που ανήκει στην Bluetooth SIG, Inc. και χρησιμοποιείται από την Dell με άδεια.

Άλλα εμπορικά σήματα και εμπορικές ονομασίες μπορεί να χρησιμοποιούνται στο παρόν έγγραφο αναφερόμενα είτε στους κατόχους των σημάτων και των ονομάτων είτε στα προϊόντα τους. Η Dell Inc. αποποιείται παντός ιδιοκτησιακού συμφέροντος επί των εμπορικών σημάτων ή των εμπορικών ονομασιών τρίτων.

# Περιεχόμενα

<b>Αρχική ρύθμιση του φορητού υπολογιστή Inspiron . . . . .</b>	<b>7</b>	Εγκαταστήστε την ασύρματη σύνδεση οθόνης (προαιρετικό) . . . . .	20
Πριν από τη ρύθμιση του υπολογιστή σας . . . . .	7	Συνδεθείτε στο Internet (προαιρετικό). . . . .	22
Συνδέστε το μετασχηματιστή AC . . . . .	9	Εγκατάσταση λογισμικού χρησιμοποιώντας την εφαρμογή Dell Digital Delivery . . . . .	26
Συνδέστε το καλώδιο δικτύου (προαιρετικό). . . . .	10	<b>Χρήση του φορητού υπολογιστή Inspiron . . . . .</b>	<b>28</b>
Πατήστε το κουμπί λειτουργίας . . . . .	11	Χαρακτηριστικά δεξιάς όψης . . . . .	28
Εγκαταστήστε το λειτουργικό σύστημα . . . . .	12	Χαρακτηριστικά αριστερής όψης . . . . .	32
Δημιουργήστε μέσο αποκατάστασης συστήματος (συνιστάται) . . . . .	13	Χαρακτηριστικά οπίσθιας πλευράς. . . . .	34
Εγκαταστήστε την κάρτα SIM (προαιρετικό). . . . .	15	Χαρακτηριστικά εμπρόσθιας πλευράς . . . . .	35
Ενεργοποιήστε ή απενεργοποιήστε την ασύρματη επικοινωνία (προαιρετικό). . . . .	17	Λυχνίες κατάστασης και ενδεικτικές λυχνίες . . . . .	37

## Περιεχόμενα

Χαρακτηριστικά της βάσης του υπολογιστή και του πληκτρολογίου . . . . .	40	Προβλήματα κλειδωμάτων και λογισμικού . . . . .	67
Κινήσεις στην επιφάνεια αφής . . . . .	43	<b>Χρήση εργαλείων υποστήριξης . . . . .</b>	<b>71</b>
Πλήκτρα ελέγχου πολυμέσων . . . . .	46	Κέντρο υποστήριξης Dell . . . . .	71
Χρήση της μονάδας οπτικού δίσκου . . . . .	49	My Dell Downloads . . . . .	73
Χαρακτηριστικά οθόνης . . . . .	52	Μηνύματα συστήματος . . . . .	74
Αφαίρεση και επανατοποθέτηση της μπαταρίας . . . . .	54	Hardware Troubleshooter . . . . .	78
Χαρακτηριστικά λογισμικού . . . . .	57	Dell Diagnostics . . . . .	79
Δημιουργία αντιγράφων ασφαλείας Dell DataSafe Online . . . . .	58	<b>Επαναφορά του λειτουργικού συστήματος . . . . .</b>	<b>84</b>
Dell Dock . . . . .	60	Επαναφορά Συστήματος . . . . .	86
<b>Επίλυση προβλημάτων . . . . .</b>	<b>62</b>	Dell DataSafe Local Backup . . . . .	87
Ηχητικά σήματα . . . . .	62	Μέσο αποκατάστασης συστήματος . . . . .	91
Προβλήματα δικτύου . . . . .	64	Dell Factory Image Restore . . . . .	92
Προβλήματα τροφοδοσίας . . . . .	65	<b>Αναζήτηση βοήθειας . . . . .</b>	<b>96</b>
Προβλήματα μνήμης . . . . .	66	Τεχνική υποστήριξη και εξυπηρέτηση πελατών . . . . .	98

DellConnect™ . . . . .	98
Υπηρεσίες μέσω Διαδικτύου . . . . .	99
Αυτοματοποιημένη υπηρεσία ενημέρωσης για την κατάσταση της παραγγελίας σας . . . . .	100
Πληροφορίες για προϊόντα . . . . .	101
Επιστροφή προϊόντων για επισκευή στα πλαίσια της εγγύησης ή για πίστωση . . . . .	102
Προτού τηλεφωνήσετε . . . . .	104
Επικοινωνία με την Dell . . . . .	107
<b>Εύρεση περισσότερων πληροφοριών και πόρων . . . . .</b>	<b>110</b>
<b>Προδιαγραφές . . . . .</b>	<b>114</b>
<b>Παράρτημα . . . . .</b>	<b>124</b>
Πληροφορίες για το Επίσημο Πρότυπο του Μεξικού (NOM) (μόνο για το Μεξικό) . . . . .	124
<b>Ευρετήριο . . . . .</b>	<b>126</b>





# Αρχική ρύθμιση του φορητού υπολογιστή Inspiron

Στην ενότητα αυτή παρέχονται πληροφορίες σχετικά με την αρχική ρύθμιση του φορητού υπολογιστή Inspiron.

## Πριν από τη ρύθμιση του υπολογιστή σας

Κατά την επιλογή της θέσης του υπολογιστή, βεβαιωθείτε ότι υπάρχει πρίζα ρεύματος σε προσιτή απόσταση, επαρκής εξαερισμός και μια επίπεδη επιφάνεια πάνω στην οποία θα τοποθετήσετε τον υπολογιστή σας.

Ο περιορισμός της ροής αέρα στο φορητό υπολογιστή Inspiron μπορεί να προκαλέσει την υπερθέρμανσή του. Για να αποφύγετε την υπερθέρμανση, βεβαιωθείτε ότι έχετε αφήσει κενό χώρο τουλάχιστον 10,2 εκατοστά (4 ίντσες) στο πίσω μέρος του υπολογιστή και τουλάχιστον 5,1 εκατοστά (2 ίντσες) στις άλλες πλευρές. Δεν θα πρέπει ποτέ να τοποθετείτε τον υπολογιστή σε κλειστό χώρο, όπως π.χ. ντουλάπι ή συρτάρι, όταν αυτός βρίσκεται σε λειτουργία.

 **ΠΡΟΕΙΔΟΠΟΙΗΣΗ:** Μην φράσσετε τις θυρίδες εξαερισμού και μην σπρώχνετε αντικείμενα ή επιτρέψετε τη συσσώρευση σκόνης μέσα στις θυρίδες αυτές. Μην τοποθετείτε τον υπολογιστή Dell™ σε περιβάλλον με χαμηλή ροή αέρα, όπως κλειστό χαρτοφύλακα, ενώ είναι ενεργοποιημένος. Ο περιορισμός της ροής του αέρα μπορεί να προκαλέσει βλάβη στον υπολογιστή ή πυρκαγιά. Όταν ο υπολογιστής θερμαίνεται, ενεργοποιεί τον ανεμιστήρα. Ο θόρυβος του ανεμιστήρα είναι φυσιολογικός και δεν αποτελεί ένδειξη προβλήματος του ανεμιστήρα ή του υπολογιστή.

 **ΠΡΟΣΟΧΗ:** Η τοποθέτηση ή στοίβαξη βαριών ή αιχμηρών αντικειμένων πάνω στον υπολογιστή μπορεί να του προκαλέσει μόνιμη ζημιά.

## Συνδέστε το μετασχηματιστή AC

Συνδέστε το μετασχηματιστή AC πρώτα στον υπολογιστή και έπειτα σε πρίζα τοίχου ή σε συσκευή προστασίας από υπερτάσεις.

**⚠ ΠΡΟΕΙΔΟΠΟΙΗΣΗ:** Ο μετασχηματιστής AC είναι δυνατόν να συνδεθεί σε οποιαδήποτε ηλεκτρική πρίζα παγκοσμίως. Ωστόσο, τα βύσματα τροφοδοσίας και τα πολύπριζα διαφέρουν ανάλογα με τη χώρα. Σε περίπτωση μη συμβατού καλωδίου ή μη ενδεδειγμένης σύνδεσης του καλωδίου στο πολύπριζο ή την πρίζα, μπορεί να προκληθεί πυρκαγιά ή μόνιμη ζημιά στον υπολογιστή.

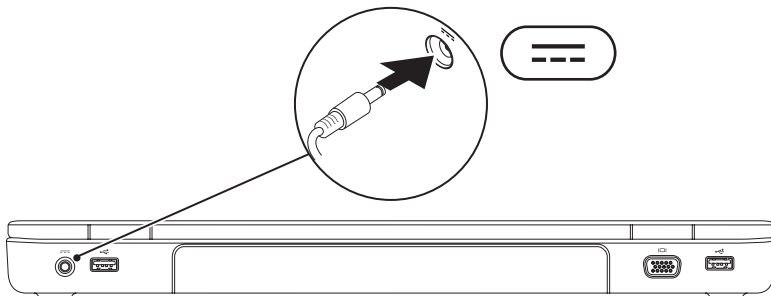

## Συνδέστε το καλώδιο δικτύου (προαιρετικό)

Για να χρησιμοποιήσετε σύνδεση ενσύρματου δικτύου, συνδέστε το καλώδιο δικτύου.

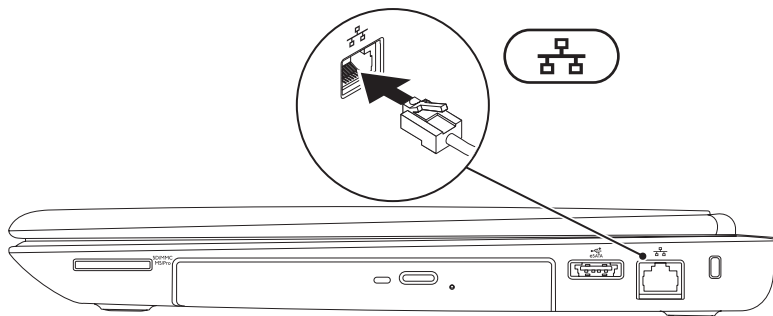

## Πατήστε το κουμπί λειτουργίας

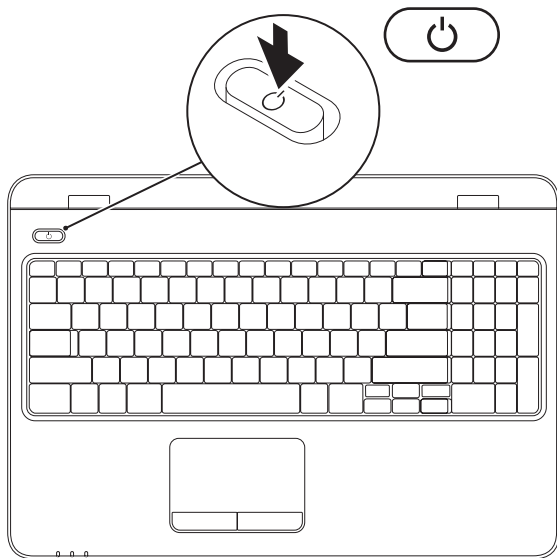



## Εγκαταστήστε το λειτουργικό σύστημα

Ο υπολογιστής Dell είναι προρυθμισμένος με το λειτουργικό σύστημα που επιλέξατε κατά την αγορά.

### Εγκατάσταση των Microsoft Windows

Για να εγκαταστήσετε τα Microsoft® Windows® για πρώτη φορά, ακολουθήστε τις οδηγίες που εμφανίζονται στην οθόνη. Τα βήματα αυτά είναι υποχρεωτικά και μπορεί να χρειαστεί κάποιος χρόνος μέχρι να ολοκληρωθούν. Οι οθόνες εγκατάστασης των Windows θα σας καθοδηγήσουν μέσα από διάφορες διαδικασίες, όπως π.χ. η αποδοχή άδειας χρήσης, ο ορισμός ρυθμίσεων και η δημιουργία σύνδεσης στο Internet.

 **ΠΡΟΣΟΧΗ:** Μην διακόπτετε τη διαδικασία εγκατάστασης του λειτουργικού συστήματος. Κάτι τέτοιο μπορεί να αχρηστεύσει τον υπολογιστή, αναγκάζοντάς σας να εγκαταστήσετε ξανά το λειτουργικό σύστημα.

 **ΣΗΜΕΙΩΣΗ:** Για τη βέλτιστη απόδοση του υπολογιστή σας, συνιστάται η λήψη και εγκατάσταση της τελευταίας έκδοσης BIOS και των προγραμμάτων οδήγησης για τον υπολογιστή σας, τα οποία είναι διαθέσιμα στη διεύθυνση [support.dell.com](http://support.dell.com).

 **ΣΗΜΕΙΩΣΗ:** Για περισσότερες πληροφορίες σχετικά με το λειτουργικό σύστημα και τα χαρακτηριστικά του, ανατρέξτε στη διεύθυνση [support.dell.com/MyNewDell](http://support.dell.com/MyNewDell).

### Εγκατάσταση του Ubuntu

Για να εγκαταστήσετε το Ubuntu® για πρώτη φορά, ακολουθήστε τις οδηγίες στην οθόνη. Για περισσότερες πληροφορίες σχετικά με το λειτουργικό σύστημα ανατρέξτε στην τεκμηρίωση του Ubuntu.

## Δημιουργήστε μέσο αποκατάστασης συστήματος (συνιστάται)

 **ΣΗΜΕΙΩΣΗ:** Συνιστάται να δημιουργήσετε ένα μέσο αποκατάστασης συστήματος αμέσως μόλις εγκαταστήσετε τα Microsoft Windows.

Το μέσο αποκατάστασης συστήματος είναι δυνατόν να χρησιμοποιηθεί για την επαναφορά του υπολογιστή σας στη λειτουργική κατάσταση που βρισκόταν κατά την αγορά του, διατηρώντας παράλληλα τα αρχεία δεδομένων (χωρίς να απαιτείται η χρήση του δίσκου *Λειτουργικού συστήματος*). Μπορείτε να χρησιμοποιήσετε το μέσο αποκατάστασης συστήματος εάν αλλαγές στο υλικό, στο λογισμικό, στα προγράμματα οδήγησης ή σε άλλες ρυθμίσεις του συστήματος έχουν οδηγήσει τον υπολογιστή σε ανεπιθύμητη κατάσταση λειτουργίας.



Για τη δημιουργία του μέσου αποκατάστασης συστήματος θα χρειαστείτε τα παρακάτω:

- Dell DataSafe Local Backup
- Μνήμη USB με ελάχιστη χωρητικότητα 8 GB ή δίσκο DVD-R/DVD+ R/Blu-ray Disc™

 **ΣΗΜΕΙΩΣΗ:** Το Dell DataSafe Local Backup δεν υποστηρίζει επανεγγράψιμους δίσκους.

## Αρχική ρύθμιση του φορητού υπολογιστή Inspiron

Για να δημιουργήσετε ένα μέσο αποκατάστασης συστήματος:

1. Βεβαιωθείτε ότι ο μετασχηματιστής AC είναι συνδεδεμένος (βλ. «Συνδέστε το μετασχηματιστή AC» στη σελίδα 9).
  2. Τοποθετήστε το δίσκο ή τη μνήμη USB στον υπολογιστή.
  3. Επιλέξτε **Έναρξη**  → **Προγράμματα** → **Dell DataSafe Local Backup**.
  4. Κάντε κλικ στο **Create Recovery Media** (Δημιουργία μέσου αποκατάστασης συστήματος).
  5. Ακολουθήστε τις οδηγίες στην οθόνη.
-  **ΣΗΜΕΙΩΣΗ:** Για πληροφορίες σχετικά με τη χρήση του μέσου αποκατάστασης συστήματος, ανατρέξτε στην ενότητα «Μέσο αποκατάστασης συστήματος» στη σελίδα 91.



## Εγκαταστήστε την κάρτα SIM (προαιρετικό)

 **ΠΡΟΣΟΧΗ:** Μην εισάγετε μια κάρτα SIM στην υποδοχή της κάρτας SIM εάν δεν έχετε αγοράσει έναν υπολογιστή με κάρτα Κινητής Ευρυζωνικότητας. Κάτι τέτοιο μπορεί να καταστήσει άχρηστο τον υπολογιστή σας και θα χρειαστείτε έναν τεχνικό σέρβις για να επιδιορθώσει τον υπολογιστή. Ελέγξτε το τιμολόγιο αγοράς για να δείτε εάν έχετε αγοράσει κάρτα Κινητής Ευρυζωνικότητας.

 **ΣΗΜΕΙΩΣΗ:** Η εγκατάσταση μιας κάρτας SIM δεν είναι υποχρεωτική όταν χρησιμοποιείτε κάρτα EVDO για να έχετε πρόσβαση στο Internet.

Με την εγκατάσταση μιας κάρτας SIM (Subscriber Identity Module, μονάδα ταυτότητας συνδρομητή) στον υπολογιστή, έχετε τη δυνατότητα σύνδεσης στο Internet. Για να έχετε πρόσβαση στο Internet, πρέπει να βρίσκεστε εντός του δικτύου του παρόχου υπηρεσιών κινητής τηλεφωνίας που χρησιμοποιείτε.

Για να εγκαταστήσετε την κάρτα SIM:

1. Τερματίστε τη λειτουργία του υπολογιστή.
2. Αφαιρέστε την μπαταρία (ανατρέξτε στην ενότητα «Αφαίρεση και επανατοποθέτηση της μπαταρίας» στη σελίδα 54).
3. Τοποθετήστε την κάρτα SIM στην υποδοχή της κάρτας SIM στην υποδοχή κάρτας SIM.
4. Τοποθετήστε την μπαταρία (ανατρέξτε στην ενότητα «Αφαίρεση και επανατοποθέτηση της μπαταρίας» στη σελίδα 54).
5. Θέστε τον υπολογιστή σε λειτουργία.

Για να αφαιρέσετε την κάρτα SIM, πιέστε την και αφαιρέστε την.

- 1 Θήκη μπαταρίας
- 2 κάρτα SIM
- 3 Υποδοχή κάρτας SIM

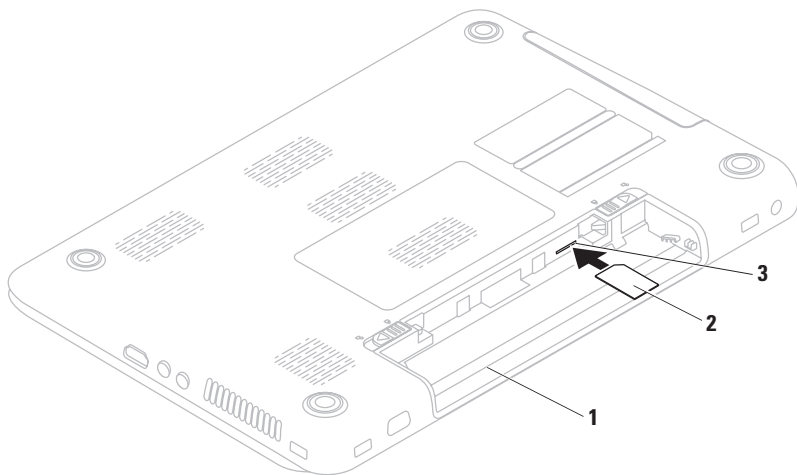

## Ενεργοποιήστε ή απενεργοποιήστε την ασύρματη επικοινωνία (προαιρετικό)

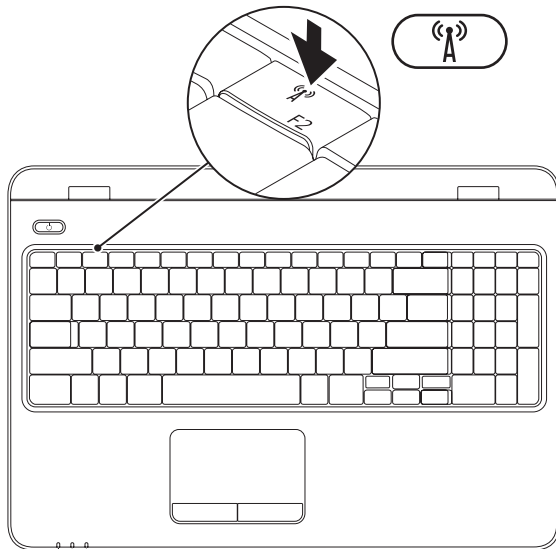

-  **ΣΗΜΕΙΩΣΗ:** Η δυνατότητα ασύρματης επικοινωνίας είναι διαθέσιμη στον υπολογιστή μόνο εάν έχετε παραγγείλει κάρτα WLAN κατά την αγορά. Για περισσότερες πληροφορίες σχετικά με τις κάρτες που υποστηρίζονται από τον υπολογιστή σας, ανατρέξτε στην ενότητα «Προδιαγραφές» στη σελίδα 114.

### Για να ενεργοποιήσετε την ασύρματη επικοινωνία:

1. Βεβαιωθείτε ότι ο υπολογιστής σας είναι ενεργοποιημένος.
2. Πατήστε το πλήκτρο ασύρματης επικοινωνίας  στη γραμμή πλήκτρων λειτουργίας στο πληκτρολόγιο.  
Στην οθόνη εμφανίζεται μια επιβεβαίωση της επιλογής σας.

Η ασύρματη επικοινωνία είναι ενεργοποιημένη



Η ασύρματη επικοινωνία είναι απενεργοποιημένη



**Για να απενεργοποιήσετε την ασύρματη επικοινωνία:**

Πατήστε και πάλι το πλήκτρο ασύρματης επικοινωνίας «» στη γραμμή πλήκτρων λειτουργίας στο πληκτρολόγιο για να απενεργοποιήσετε όλες τις ασύρματες επικοινωνίες.

 **ΣΗΜΕΙΩΣΗ:** Με το πλήκτρο ασύρματης επικοινωνίας μπορείτε να απενεργοποιείτε γρήγορα όλες τις ασύρματες επικοινωνίες (WiFi και Bluetooth®) στον υπολογιστή, όπως ακριβώς κάνετε όταν σας ζητούν να απενεργοποιήσετε όλες τις συσκευές ασύρματης επικοινωνίας σε μια αεροπορική πτήση.

## Εγκαταστήστε την ασύρματη σύνδεση οθόνης (προαιρετικό)

 **ΣΗΜΕΙΩΣΗ:** Η λειτουργία ασύρματης οθόνης ενδέχεται να μην υποστηρίζεται σε όλους τους υπολογιστές. Για πληροφορίες σχετικά με τις απαιτήσεις υλικού και λογισμικού για τη ρύθμιση ασύρματης οθόνης, επισκεφτείτε τη διεύθυνση **www.intel.com**.

Η λειτουργία ασύρματης οθόνης Intel® σας επιτρέπει την κοινή χρήση της οθόνης του υπολογιστή με την τηλεόραση χωρίς να χρησιμοποιείτε καλώδια. Πριν ρυθμίσετε την ασύρματη οθόνη, θα πρέπει να συνδέσετε ένα μετασχηματιστή ασύρματης οθόνης στην τηλεόραση.

 **ΣΗΜΕΙΩΣΗ:** Ο προσαρμογέας ασύρματης οθόνης δεν περιλαμβάνεται με τον υπολογιστή σας και θα πρέπει να τον αγοράσετε ξεχωριστά.

Εάν ο υπολογιστής σας υποστηρίζει τη λειτουργία ασύρματης οθόνης, το εικονίδιο ασύρματης οθόνης Intel®  θα εμφανίζεται στην επιφάνεια εργασίας των Windows.

Για να ρυθμίσετε την ασύρματη οθόνη:

1. Βεβαιωθείτε ότι ο υπολογιστής σας είναι ενεργοποιημένος.
2. Βεβαιωθείτε ότι έχετε ενεργοποιήσει την ασύρματη επικοινωνία (ανατρέξτε στη σελίδα «Ενεργοποιήστε ή απενεργοποιήστε την ασύρματη επικοινωνία» στη σελίδα 17).
3. Συνδέστε τον προσαρμογέα ασύρματης σύνδεσης οθόνης στην τηλεόραση.
4. Ανοίξτε την τηλεόραση.
5. Επιλέξτε την κατάλληλη πηγή σήματος βίντεο για την τηλεόρασή σας, όπως HDMI1, HDMI2 ή S-Video.

6. Κάντε κλικ στο εικονίδιο Intel® Wireless Display  στην επιφάνεια εργασίας. Εμφανίζεται το παράθυρο **Intel® Wireless Display**.
7. Επιλέξτε **Scan for available displays (Σάρωση για διαθέσιμες οθόνες)**.
8. Επιλέξτε τον προσαρμογέα ασύρματης σύνδεσης οθόνης από τη λίστα **Detected wireless displays (Εντοπισμένες ασύρματες συνδέσεις οθόνης)**.
9. Πληκτρολογήστε τον κωδικό ασφαλείας που εμφανίζεται στην τηλεόρασή σας.

Για να ενεργοποιήσετε την ασύρματη σύνδεση οθόνης:

1. Κάντε κλικ στο εικονίδιο Intel® Wireless Display  στην επιφάνεια εργασίας. Εμφανίζεται το παράθυρο **Intel® Wireless Display**.
2. Επιλέξτε **Connect to Existing Adapter (Σύνδεση σε υπάρχοντα προσαρμογέα)**.

 **ΣΗΜΕΙΩΣΗ:** Η ασύρματη οθόνη ενδέχεται να αποσυνδεθεί κατά τη δημιουργία ζεύξης μεταξύ του υπολογιστή σας και μιας συσκευής Bluetooth. Για να πραγματοποιήσετε επαναφορά της ασύρματης οθόνης, επανασυνδέστε την ασύρματη οθόνη μετά τη δημιουργία ζεύξης με τη συσκευή Bluetooth.

 **ΣΗΜΕΙΩΣΗ:** Για να πραγματοποιήσετε λήψη και εγκατάσταση της τελευταίας έκδοσης του «Intel Wireless Display Connection Manager» (Διαχείριση σύνδεσης ασύρματης οθόνης Intel), μεταβείτε στη διεύθυνση **support.dell.com/support/downloads**.

 **ΣΗΜΕΙΩΣΗ:** Για περισσότερες πληροφορίες σχετικά με την ασύρματη οθόνη, ανατρέξτε στην τεκμηρίωση του προσαρμογέα ασύρματης οθόνης.

## Συνδεθείτε στο Internet (προαιρετικό)

Για να συνδεθείτε στο Internet, χρειάζεστε ένα εξωτερικό μόντεμ ή μια σύνδεση δικτύου και έναν πάροχο υπηρεσιών Internet (ISP).

Αν στην αρχική σας παραγγελία δεν συμπεριλαμβανόταν εξωτερικό μόντεμ USB ή προσαρμογέας WLAN, μπορείτε να τα αγοράσετε από τον ιστότοπο της Dell στη διεύθυνση **www.dell.com**.

## Δημιουργία ενσύρματης σύνδεσης

- Εάν χρησιμοποιείτε σύνδεση μέσω τηλεφώνου, συνδέστε το καλώδιο τηλεφώνου στο εξωτερικό μόντεμ USB (προαιρετικό) και στην πρίζα τηλεφώνου, προτού ρυθμίσετε τη σύνδεση στο Internet.
- Αν χρησιμοποιείτε σύνδεση DSL ή σύνδεση καλωδιακού/δορυφορικού μόντεμ, επικοινωνήστε με τον ISP ή την εταιρεία κινητής τηλεφωνίας για να λάβετε οδηγίες εγκατάστασης.

Για να ολοκληρώσετε τη δημιουργία της ενσύρματης σύνδεσης στο Internet, ακολουθήστε τις οδηγίες που θα βρείτε στην ενότητα «Δημιουργία σύνδεσης στο Internet» στη σελίδα 24.



## Ρύθμιση ασύρματης σύνδεσης

 **ΣΗΜΕΙΩΣΗ:** Για να εγκαταστήσετε τον ασύρματο δρομολογητή, ανατρέξτε στο υλικό τεκμηρίωσης που λάβατε μαζί με το δρομολογητή.

Προκειμένου να χρησιμοποιήσετε την ασύρματη σύνδεση στο Internet θα πρέπει προηγουμένως να συνδεθείτε με τον ασύρματο δρομολογητή.

Για να ρυθμίσετε τη σύνδεσή σας σε έναν ασύρματο δρομολογητή:

*Windows Vista®*

1. Βεβαιωθείτε ότι έχετε ενεργοποιήσει την ασύρματη επικοινωνία στον υπολογιστή (ανατρέξτε στην ενότητα «Ενεργοποιήστε ή απενεργοποιήστε την ασύρματη επικοινωνία» στη σελίδα 17).
2. Αποθηκεύστε και κλείστε όλα τα ανοιχτά αρχεία και πραγματοποιήστε έξοδο από όλα τα ανοιχτά προγράμματα.

3. Πατήστε **Έναρξη**  → **Σύνδεση με**.

4. Ακολουθήστε τις οδηγίες στην οθόνη για να ολοκληρώσετε την εγκατάσταση.

*Windows® 7*

1. Βεβαιωθείτε ότι έχετε ενεργοποιήσει την ασύρματη επικοινωνία στον υπολογιστή (ανατρέξτε στην ενότητα «Ενεργοποιήστε ή απενεργοποιήστε την ασύρματη επικοινωνία» στη σελίδα 17).
2. Αποθηκεύστε και κλείστε όλα τα ανοιχτά αρχεία και πραγματοποιήστε έξοδο από όλα τα ανοιχτά προγράμματα.
3. Πατήστε **Έναρξη**  → **Πίνακας ελέγχου**.
4. Στο πλαίσιο αναζήτησης, πληκτρολογήστε **ΔΙΚΤΥΟΥ** και επιλέξτε **Κέντρο δικτύου και κοινής χρήσης** → **Σύνδεση σε δίκτυο**.
5. Ακολουθήστε τις οδηγίες στην οθόνη για να ολοκληρώσετε την εγκατάσταση.



## Ρύθμιση σύνδεσης στο Internet

Οι πάροχοι υπηρεσιών Internet (ISP) και οι προσφορές τους ποικίλλουν ανάλογα με τη χώρα. Επικοινωνήστε με τον ISP για τις προσφερόμενες υπηρεσίες που είναι διαθέσιμες στη χώρα σας.

Αν δεν μπορείτε να συνδεθείτε στο Internet, αλλά έχετε συνδεθεί με επιτυχία στο παρελθόν, ο ISP μπορεί να είναι εκτός λειτουργίας. Επικοινωνήστε με τον ISP σας, για να ελέγξετε την κατάσταση της υπηρεσίας ή προσπαθήστε να συνδεθείτε αργότερα.

Φροντίστε να έχετε έτοιμα τα στοιχεία σας για τον ISP. Αν δεν διαθέτετε ISP, ο οδηγός **Σύνδεση με το Internet** θα σας βοηθήσει να αποκτήσετε.

Για να ρυθμίσετε τη σύνδεση στο Internet:  
*Windows Vista*<sup>®</sup>

1. Αποθηκεύστε και κλείστε όλα τα ανοιχτά αρχεία και πραγματοποιήστε έξοδο από όλα τα ανοιχτά προγράμματα.
  2. Πατήστε **Έναρξη**  → **Πίνακας ελέγχου**.
  3. Στο πλαίσιο αναζήτησης, πληκτρολογήστε **δίκτυο** και στη συνέχεια επιλέξτε **Κέντρο δικτύου και κοινής χρήσης** → **Δημιουργία σύνδεσης ή δικτύου** → **Σύνδεση με το Internet**.  
Εμφανίζεται το παράθυρο **Σύνδεση με το Internet**.
-  **ΣΗΜΕΙΩΣΗ:** Εάν δεν γνωρίζετε ποιον τύπο σύνδεσης να επιλέξετε, κάντε κλικ στην επιλογή **Βοήθεια για την επιλογή** ή επικοινωνήστε με τον ISP σας.

4. Ακολουθήστε τις οδηγίες στην οθόνη και χρησιμοποιήστε τις πληροφορίες που σας δίνει ο ISP σας για να ολοκληρώσετε τη ρύθμιση.

Windows® 7

1. Αποθηκεύστε και κλείστε όλα τα ανοιχτά αρχεία και πραγματοποιήστε έξοδο από όλα τα ανοιχτά προγράμματα.
2. Πατήστε **Έναρξη**  → **Πίνακας Ελέγχου**.
3. Στο πλαίσιο αναζήτησης, πληκτρολογήστε **δ ι κ τ ύ ο υ** και, στη συνέχεια, επιλέξτε **Κέντρο δικτύου και κοινής χρήσης** → **Ρύθμιση νέας σύνδεσης ή δικτύου** → **Σύνδεση με το Internet**.

Θα εμφανιστεί το παράθυρο **Σύνδεση στο Internet**.

 **ΣΗΜΕΙΩΣΗ:** Εάν δεν γνωρίζετε ποιον τύπο σύνδεσης να επιλέξετε, κάντε κλικ στην επιλογή **Βοήθεια για την επιλογή** ή επικοινωνήστε με τον ISP σας.

4. Ακολουθήστε τις οδηγίες στην οθόνη και χρησιμοποιήστε τις πληροφορίες που σας δίνει ο ISP σας για να ολοκληρώσετε τη ρύθμιση.

## Εγκατάσταση λογισμικού χρησιμοποιώντας την εφαρμογή Dell Digital Delivery

 **ΣΗΜΕΙΩΣΗ:** Η εφαρμογή Dell Digital Delivery ενδέχεται να μην είναι διαθέσιμη σε όλες τις περιοχές.



 **ΣΗΜΕΙΩΣΗ:** Η εφαρμογή Dell Digital Delivery υποστηρίζεται μόνο σε λειτουργικό σύστημα Windows 7.

Ορισμένα μέρη του λογισμικού που αγοράσατε ενδέχεται να μην είναι ήδη εγκατεστημένα στο νέο υπολογιστή σας. Η εφαρμογή Dell Digital Delivery που είναι εγκατεστημένη στον υπολογιστή σας πραγματοποιεί λήψη και εγκατάσταση του λογισμικού που αγοράσατε και ολοκληρώνει τη διαδικασία ρύθμισης.

 **ΣΗΜΕΙΩΣΗ:** Εάν η εφαρμογή Dell Digital Delivery δεν είναι εγκατεστημένη στον υπολογιστή σας, μπορείτε να επισκεφθείτε τη διεύθυνση **[support.dell.com/support/downloads](http://support.dell.com/support/downloads)** για να πραγματοποιήσετε λήψη της εφαρμογής και να την εγκαταστήσετε στον υπολογιστή σας.

Η εφαρμογή Dell Digital Delivery εκκινείται αυτόματα αφού επανεκκινήσετε τον υπολογιστή σας την πρώτη φορά και συνδεθείτε στο Internet. Η εφαρμογή αναγνωρίζει αυτόματα τη διαμόρφωση του υλικού σας και πραγματοποιεί λήψη και εγκατάσταση του λογισμικού που έχετε αγοράσει.

Επίσης, μπορείτε να αναβάλετε τη λήψη για κάποια άλλη στιγμή ή να επανεγκαταστήσετε το λογισμικό σας. Δεν χρειάζεται να δημιουργήσετε αντίγραφα ασφαλείας του λογισμικού, καθώς μπορείτε να το λάβετε ανά πάσα στιγμή, χρησιμοποιώντας την εφαρμογή Dell Digital Delivery.

Για να εκκινήσετε την εφαρμογή Dell Digital Delivery, κάντε κλικ στο **Start (Έναρξη)**  → **All Programs (Όλα τα προγράμματα)** → **Dell** → **Dell Digital Delivery** ή κάντε διπλό κλικ στο εικονίδιο της εφαρμογής Dell Digital Delivery  στην περιοχή ειδοποιήσεων της επιφάνειας εργασίας σας.

Για να χρησιμοποιήσετε την εφαρμογή Dell Digital Delivery:

1. Βεβαιωθείτε ότι έχετε συνδεθεί στο Internet (δείτε την ενότητα “Σύνδεση στο Internet (Προαιρετικό)” στη σελίδα 22).

2. Στο παράθυρο Dell Digital Delivery, κάντε κλικ στην επιλογή **Download Now (Λήψη τώρα)**.

3. Ακολουθήστε τις οδηγίες στην οθόνη.

Στις περισσότερες περιπτώσεις, η λήψη του λογισμικού πραγματοποιείται σε μερικά λεπτά. Η διάρκεια της λήψης διαφέρει ανάλογα με τον αριθμό των εφαρμογών που έχετε αγοράσει.

Όταν ολοκληρωθεί η εγκατάσταση του λογισμικού, η εφαρμογή Dell Digital Delivery σας ειδοποιεί και σας προτρέπει να κλείσετε το παράθυρο της εφαρμογής.

Μπορείτε να έχετε πρόσβαση στο νέο λογισμικό που εγκαταστάθηκε μέσω του μενού **Start (Έναρξη)** .

# Χρήση του φορητού υπολογιστή Inspiron

Στην ενότητα αυτή παρέχονται πληροφορίες σχετικά με τις διαθέσιμες λειτουργίες του φορητού υπολογιστή Inspiron .

## Χαρακτηριστικά δεξιάς όψης

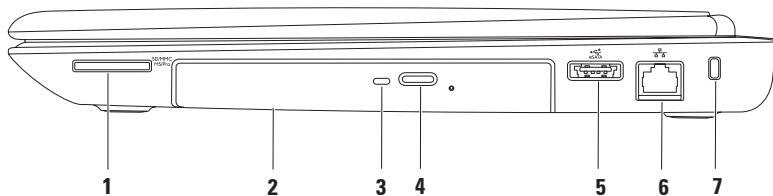

- 
- 1**  **Συσκευή ανάγνωσης καρτών μνήμης 7-σε-1** — Προσφέρει ένα γρήγορο και βολικό τρόπο για την προβολή και ανταλλαγή ψηφιακών φωτογραφιών, μουσικής, βίντεο και εγγράφων που έχουν αποθηκευτεί σε κάρτες μνήμης.

**ΣΗΜΕΙΩΣΗ:** Όταν παραλαμβάνετε τον υπολογιστή σας, στην υποδοχή καρτών μνήμης υπάρχει εγκατεστημένο ένα πλαστικό ομοίωμα κάρτας. Τα ομοιώματα κάρτας προστατεύουν τις μη χρησιμοποιούμενες υποδοχές από τη σκόνη και άλλα σωματίδια. Φυλάξτε το ομοίωμα κάρτας και χρησιμοποιήστε το όταν δεν υπάρχει κάρτα μνήμης μέσων τοποθετημένη στην υποδοχή. Τα ομοιώματα κάρτας από άλλους υπολογιστές μπορεί να μην ταιριάζουν στον δικό σας.

- 
- 2 Μονάδα οπτικού δίσκου** — Αναπαράγει ή εγγράφει δίσκους CD, DVD ή Blu-ray. Για περισσότερες πληροφορίες, ανατρέξτε στην ενότητα «Χρήση της μονάδας οπτικού δίσκου» στη σελίδα 49.
- 
- 3 Λυχνία μονάδας οπτικού δίσκου** — Αναβοσβήνει όταν πατάτε το κουμπί εξαγωγής της μονάδας οπτικού δίσκου ή όταν εισάγετε ένα δίσκο και γίνεται ανάγνωση αυτού.
- 
- 4 Κουμπί εξαγωγής μονάδας οπτικού δίσκου** — Ανοίγει τη μονάδα οπτικού δίσκου όταν πατηθεί.
-

**5**  **Υποδοχή συνδυασμού eSATA/USB** — Στην υποδοχή αυτή μπορείτε να συνδέσετε συσκευές αποθήκευσης που είναι συμβατές με eSATA (όπως εξωτερικές μονάδες σκληρού δίσκου ή μονάδες οπτικού δίσκου) ή συσκευές USB (όπως ποντίκι, πληκτρολόγιο, εκτυπωτή, εξωτερική μονάδα δίσκου ή συσκευή αναπαραγωγής MP3).

---

**6**  **Θύρα δικτύου** — Με αυτή τη θύρα μπορείτε να συνδέσετε τον υπολογιστή σας σε ένα δίκτυο ή μια ευρυζωνική συσκευή αν χρησιμοποιείτε ενσύρματο δίκτυο.

---

**7 Υποδοχή καλωδίου ασφαλείας** — Σε αυτήν την υποδοχή, μπορείτε να συνδέσετε με τον υπολογιστή ένα καλώδιο ασφαλείας του εμπορίου.

**ΣΗΜΕΙΩΣΗ:** Πριν αγοράσετε καλώδιο ασφαλείας, βεβαιωθείτε ότι ταιριάζει στην υποδοχή καλωδίου ασφαλείας του υπολογιστή σας.

---





## Χαρακτηριστικά αριστερής όψης

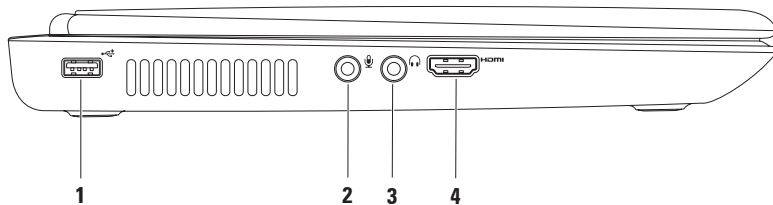

- 
-  **Υποδοχή USB 2.0** — Στην υποδοχή αυτή μπορείτε να συνδέσετε συσκευές USB, όπως ποντίκι, πληκτρολόγιο, εκτυπωτή, εξωτερική μονάδα δίσκου ή συσκευή αναπαραγωγής MP3.

---

  -  **Θύρα εισόδου ήχου/μικροφώνου** — Σε αυτή τη θύρα μπορείτε να συνδέσετε ένα εξωτερικό μικρόφωνο ή το σήμα εισόδου από μια εξωτερική συσκευή για χρήση με προγράμματα ήχου.

---



  -  **Σύνδεση εξόδου ήχου/ακουστικών** — Συνδέεται με ζευγάρι ακουστικών, με ηχεία με ενσωματωμένο ενισχυτή, ή με ηχοσύστημα.

---

  -  **Θύρα HDMI** — Για τη σύνδεση τηλεόρασης για σήμα βίντεο και ήχου 5.1.  
**ΣΗΜΕΙΩΣΗ:** Όταν χρησιμοποιείτε την υποδοχή με οθόνη, χρησιμοποιείται μόνο το σήμα βίντεο.
-

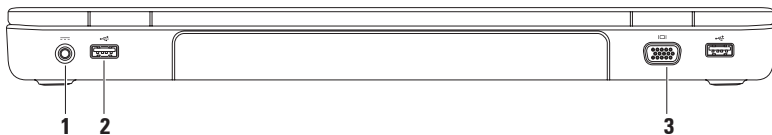

## Χαρακτηριστικά οπίσθιας πλευράς

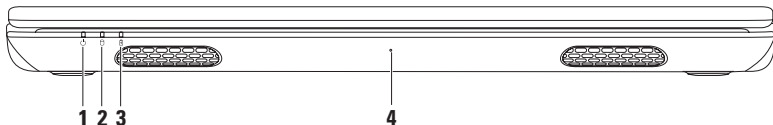

- 
-  **Θύρα μετασχηματιστή AC** — Σε αυτή τη θύρα συνδέεται ο μετασχηματιστής AC για την τροφοδοσία του υπολογιστή και τη φόρτιση της μπαταρίας.
  -  **Υποδοχές USB 2.0 (2)** — Στις υποδοχές αυτές μπορείτε να συνδέσετε συσκευές USB, όπως ποντίκι, πληκτρολόγιο, εκτυπωτή, εξωτερική μονάδα δίσκου ή συσκευή αναπαραγωγής MP3.
  -  **Θύρα VGA** — Συνδέεται σε εξωτερική οθόνη ή προβολέα.
-

## Χαρακτηριστικά εμπρόσθιας πλευράς



- 
- 1**  **Ενδεικτική λυχνία λειτουργίας** — Αποτελεί ένδειξη των καταστάσεων λειτουργίας. Για περισσότερες πληροφορίες σχετικά με την ενδεικτική λυχνία λειτουργίας, ανατρέξτε στην ενότητα «Λυχνίες κατάστασης και ενδεικτικές λυχνίες» στη σελίδα 37.
  - 2**  **Ενδεικτική λυχνία δραστηριότητας σκληρού δίσκου** — Ανάβει όταν ο υπολογιστής πραγματοποιεί ανάγνωση ή εγγραφή δεδομένων. Όταν η ενδεικτική λυχνία παραμένει αναμμένη με λευκό χρώμα, υποδεικνύει δραστηριότητα σκληρού δίσκου.  
**▲ ΠΡΟΣΟΧΗ:** Για να αποφύγετε τυχόν απώλεια δεδομένων, ποτέ μην απενεργοποιείτε τον υπολογιστή όταν η ενδεικτική λυχνία δραστηριότητας σκληρού δίσκου είναι αναμμένη.
-

- 3**  **Ενδεικτική λυχνία μπαταρίας** — Υποδεικνύει την κατάσταση φορτίου της μπαταρίας. Για περισσότερες πληροφορίες σχετικά με την λυχνία κατάστασης μπαταρίας, ανατρέξτε στην ενότητα «Λυχνίες κατάστασης και ενδεικτικές λυχνίες» στη σελίδα 37.

**ΣΗΜΕΙΩΣΗ:** Η μπαταρία φορτίζεται κατά τη διάρκεια που ο υπολογιστής τροφοδοτείται με ρεύμα από μετασχηματιστή AC.

---

- 4** **Μικρόφωνο** — Παρέχει ποιοτικό ήχο για εφαρμογές βιντεοδιάσκεψης και εγγραφής φωνής.
-

# Λυχνίες κατάστασης και ενδεικτικές λυχνίες

## Λυχνία κατάστασης μπαταρίας

	Κατάσταση ενδεικτικής λυχνίας	Καταστάσεις λειτουργίας υπολογιστή	Επίπεδο φόρτισης μπαταρίας
<b>Μεταση-ματιστής AC</b>	αναμμένη σε λευκό	ενεργοποίηση/ αναμονή/ απενεργοποίηση/ αδρανοποίηση	<= 98%
	σβηστή	ενεργοποίηση/ αναμονή/ απενεργοποίηση/ αδρανοποίηση	> 98%
<b>Μπαταρία</b>	αναμμένη σε πορτοκαλί	ενεργοποίηση/ αναμονή	<= 10%
	σβηστή	ενεργοποίηση/ αναμονή/ απενεργοποίηση/ αδρανοποίηση	>10%
		απενεργοποίηση/ αδρανοποίηση	<= 10%

-  **ΣΗΜΕΙΩΣΗ:** Η μπαταρία φορτίζεται κατά τη διάρκεια που ο υπολογιστής τροφοδοτείται με ρεύμα από μετασχηματιστή AC.

### Λυχνία κουμπιού τροφοδοσίας/Ενδεικτική λυχνία λειτουργίας

Κατάσταση ενδεικτικής λυχνίας	Καταστάσεις λειτουργίας υπολογιστή
αναμμένη σε λευκό	ενεργοποίηση
αναβοσβήνει σε λευκό	αναμονή
σβηστή	απενεργοποίηση/αδρανοποίηση

-  **ΣΗΜΕΙΩΣΗ:** Για πληροφορίες σχετικά με προβλήματα τροφοδοσίας, ανατρέξτε στην ενότητα «Προβλήματα τροφοδοσίας» στη σελίδα 65.





## Χαρακτηριστικά της βάσης του υπολογιστή και του πληκτρολογίου

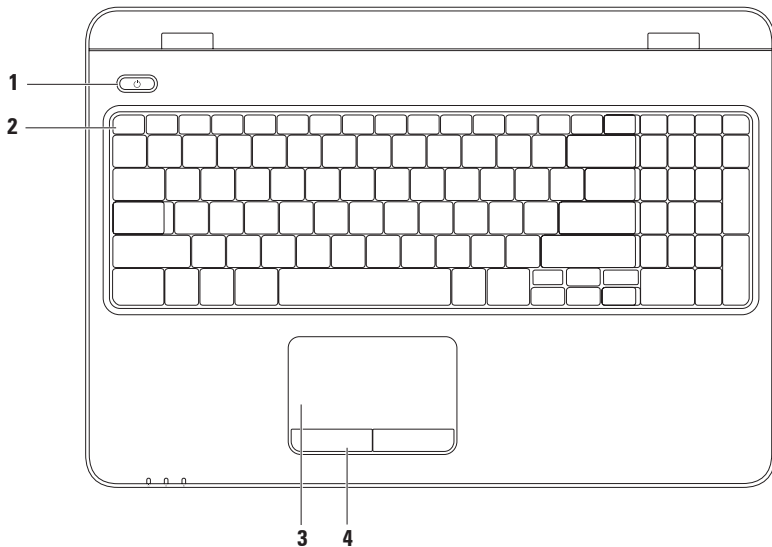

- 1  Κουμπί και λυχνία τροφοδοσίας** — Ενεργοποιεί ή απενεργοποιεί τον υπολογιστή όταν πατηθεί. Η λυχνία στο κουμπί υποδεικνύει τις καταστάσεις λειτουργίας. Για περισσότερες πληροφορίες σχετικά με την λυχνία του κουμπιού τροφοδοσίας, ανατρέξτε στην ενότητα «Λυχνίες κατάστασης και ενδεικτικές λυχνίες» στη σελίδα 37.
  - 2 Γραμμή πλήκτρων λειτουργίας** — Στη γραμμή αυτή βρίσκονται το πλήκτρο ενεργοποίησης ή απενεργοποίησης της ασύρματης επικοινωνίας, τα πλήκτρα αύξησης και μείωσης φωτεινότητας, τα πλήκτρα πολυμέσων και το πλήκτρο ενεργοποίησης ή απενεργοποίησης της επιφάνειας αφής.  
Για περισσότερες πληροφορίες σχετικά με τα πλήκτρα πολυμέσων, ανατρέξτε στην ενότητα «Πλήκτρα ελέγχου πολυμέσων» στη σελίδα 46.
-

**3 Επιφάνεια αφής** — Παρέχει τις λειτουργίες ενός ποντικιού για τη μετακίνηση του δείκτη στην οθόνη, τη μεταφορά ή τη μετακίνηση επιλεγμένων στοιχείων και το ισοδύναμο με το πάτημα του αριστερού κουμπιού του ποντικιού (με ένα στιγμιαίο χτύπημα της επιφάνειας με την άκρη του δακτύλου).

Η επιφάνεια αφής υποστηρίζει τις λειτουργίες κύλισης, flick, ζουμ και περιστροφής. Για να διαμορφώσετε τις ρυθμίσεις της επιφάνειας αφής, κάντε διπλό κλικ στο εικονίδιο **Dell Touch pad** (Επιφάνεια αφής της Dell) στην περιοχή ειδοποιήσεων της επιφάνειας εργασίας. Για περισσότερες πληροφορίες, ανατρέξτε στην ενότητα «Κινήσεις στην επιφάνεια αφής» στη σελίδα 43.

**ΣΗΜΕΙΩΣΗ:** Για ενεργοποίηση ή απενεργοποίηση της επιφάνειας αφής, πατήστε το πλήκτρο  στη γραμμή πλήκτρων λειτουργίας του πληκτρολογίου.

---

**4 Κουμπιά επιφάνειας αφής (2)** — Παρέχουν τις ίδιες λειτουργίες με το αριστερό και το δεξί κουμπί ενός ποντικιού.

---

## Κινήσεις στην επιφάνεια αφής

### Κύλιση

Σας δίνει τη δυνατότητα κύλισης στο περιεχόμενο. Η δυνατότητα κύλισης περιλαμβάνει τα εξής:

**Αυτόματη κάθετη κύλιση** — Σας δίνει τη δυνατότητα να πραγματοποιήσετε κύλιση προς τα επάνω ή προς τα κάτω στο ενεργό παράθυρο.

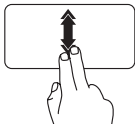

Μετακινήστε γρήγορα δύο δάκτυλα προς τα επάνω ή προς τα κάτω για να ενεργοποιήσετε την αυτόματη κάθετη κύλιση.

Χτυπήστε ελαφρά στην επιφάνεια αφής για να διακόψετε την αυτόματη κύλιση.

**Αυτόματη οριζόντια κύλιση** — Σας δίνει τη δυνατότητα να πραγματοποιήσετε κύλιση προς τα αριστερά ή προς τα δεξιά στο ενεργό παράθυρο.

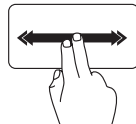

Μετακινήστε γρήγορα δύο δάκτυλα προς τα αριστερά ή προς τα δεξιά για να ενεργοποιήσετε την αυτόματη οριζόντια κύλιση.

Χτυπήστε ελαφρά στην επιφάνεια αφής για να διακόψετε την αυτόματη κύλιση.

### Flick

Σας επιτρέπει να μετακινείτε περιεχόμενο προς τα εμπρός ή προς τα πίσω, ανάλογα με την κατεύθυνση του τινάγματος.

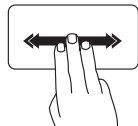

Μετακινήστε γρήγορα τρία δάκτυλα προς την κατεύθυνση που επιθυμείτε για να μετακινήσετε περιεχόμενο στο ενεργό παράθυρο.

### Ζουμ

Σας δίνει τη δυνατότητα αύξησης ή μείωσης της κλίμακας μεγέθυνσης του περιεχομένου της οθόνης. Η δυνατότητα μεγέθυνσης περιλαμβάνει τα εξής:

**Τσίμπημα** — Σας δίνει τη δυνατότητα να πραγματοποιήσετε μεγέθυνση ή σμίκρυνση εκτείνοντας δύο δάκτυλα ή ενώνοντάς τα στην επιφάνεια αφής.

Για να πραγματοποιήσετε μεγέθυνση:

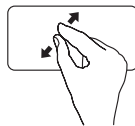

Εκτείνετε δύο δάκτυλα για να μεγεθύνετε την προβολή του ενεργού παραθύρου.

Για να πραγματοποιήσετε σμίκρυνση:

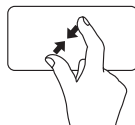

Ενώστε δύο δάκτυλα για να μειώσετε την προβολή του ενεργού παραθύρου.

## Περιστροφή

Σας δίνει τη δυνατότητα να περιστρέψετε το ενεργό περιεχόμενο της οθόνης. Η λειτουργία περιστροφής περιλαμβάνει:

**Συστροφή** — Σας δίνει τη δυνατότητα να περιστρέψετε το ενεργό περιεχόμενο χρησιμοποιώντας δύο δάκτυλα, όπου το ένα δάκτυλο παραμένει σταθερό και το άλλο περιστρέφεται.

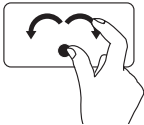

Κρατώντας τον αντίχειρα σταθερό, μετακινήστε το δείκτη σας σε καμπύλη, προς τα δεξιά ή τα αριστερά, για να περιστρέψετε το επιλεγμένο στοιχείο δεξιόστροφα ή αριστερόστροφα.

## Πλήκτρα ελέγχου πολυμέσων

Τα πλήκτρα ελέγχου πολυμέσων βρίσκονται στη γραμμή πλήκτρων λειτουργίας στο πληκτρολόγιο. Για να χρησιμοποιήσετε τα πλήκτρα ελέγχου πολυμέσων, πατήστε το πλήκτρο που επιθυμείτε. Μπορείτε να ρυθμίσετε τα πλήκτρα ελέγχου πολυμέσων στο πληκτρολόγιο χρησιμοποιώντας το βοηθητικό πρόγραμμα **System Setup (Ρύθμιση συστήματος) (BIOS)** ή το **Κέντρο φορητότητας των Windows**.

### Βοηθητικός πρόγραμμα System Setup (BIOS)

1. Πατήστε <F2> κατά τη διάρκεια του POST (Power On Self Test — Αυτοδιαγνωστικό πρόγραμμα εκκίνησης) για να μεταβείτε στο βοηθητικό πρόγραμμα System Setup (BIOS).
2. Στο μενού **Function Key Behavior (Συμπεριφορά πλήκτρων λειτουργίας)**, επιλέξτε **Multimedia Key First (Πλήκτρο πολυμέσων πρώτα)** ή **Function Key First (Πλήκτρο λειτουργίας πρώτα)**.

**Multimedia Key First (Πλήκτρο πολυμέσων πρώτα)** — Αυτή είναι η προεπιλεγμένη ρύθμιση. Πατήστε οποιοδήποτε πλήκτρο πολυμέσων για να πραγματοποιήσετε τη συσχετιζόμενη ενέργεια. Για χρήση των πλήκτρων ως πλήκτρα λειτουργιών, πατήστε το συνδυασμό πλήκτρων <Fn> + το απαιτούμενο πλήκτρο λειτουργίας.

**Function Key First (Πλήκτρο λειτουργίας πρώτα)** — Πατήστε οποιοδήποτε πλήκτρο λειτουργίας, για να πραγματοποιήσετε τη συσχετιζόμενη ενέργεια. Για χρήση των πλήκτρων ως πλήκτρα πολυμέσων, πατήστε το συνδυασμό πλήκτρων <Fn> + το επιθυμητό πλήκτρο πολυμέσων.



-  **ΣΗΜΕΙΩΣΗ:** Η επιλογή **Multimedia Key First (Πλήκτρο πολυμέσων πρώτα)** είναι ενεργή μόνο μέσα στο λειτουργικό σύστημα.

## Κέντρο φορητότητας των Windows

1. Πατήστε τα πλήκτρα <  ><X> για να εκκινήσετε το Κέντρο φορητότητας των Windows.
2. Στη Γραμμή πλήκτρων λειτουργίας, επιλέξτε **Function Key (Πλήκτρο λειτουργίας)** ή **Multimedia Key (Πλήκτρο πολυμέσων)**.



---

 Σίγαση του ήχου

---

 Μείωση του επιπέδου έντασης του ήχου

---

 Αύξηση του επιπέδου έντασης του ήχου

---

---

 Αναπαραγωγή του προηγούμενου κομματιού ή κεφαλαίου

---

 Αναπαραγωγή ή παύση

---

 Αναπαραγωγή του επόμενου κομματιού ή κεφαλαίου

---

## Χρήση της μονάδας οπτικού δίσκου

- △ **ΠΡΟΣΟΧΗ:** Μην πιέζετε προς τα κάτω το συρτάρι της μονάδας οπτικού δίσκου όταν το ανοίγετε ή το κλείνετε. Φροντίστε το συρτάρι της μονάδας οπτικού δίσκου να μένει κλειστό, όταν δεν χρησιμοποιείτε τη μονάδα.
- △ **ΠΡΟΣΟΧΗ:** Μην μετακινείτε τον υπολογιστή κατά την αναπαραγωγή ή εγγραφή ενός δίσκου.

Η μονάδα οπτικού δίσκου έχει δυνατότητα αναπαραγωγής ή εγγραφής δίσκων CD, DVD και Blu-ray. Κατά την εισαγωγή δίσκων στο συρτάρι της μονάδας οπτικού δίσκου, βεβαιωθείτε ότι η τυπωμένη πλευρά είναι στραμμένη προς τα επάνω.

Για να τοποθετήσετε δίσκο στη μονάδα οπτικού δίσκου:

1. Πατήστε το πλήκτρο εξαγωγής στη μονάδα οπτικού δίσκου.
2. Τραβήξτε προς τα έξω το συρτάρι της μονάδας οπτικού δίσκου.
3. Τοποθετήστε το δίσκο, με την ετικέτα προς τα πάνω, στο κέντρο του συρταριού της μονάδας οπτικού δίσκου και εφαρμόστε το δίσκο καλά επάνω στον άξονα.
4. Σπρώξτε το συρτάρι οπτικού δίσκου προς τη μονάδα.

## Χρήση του φορητού υπολογιστή Inspiron

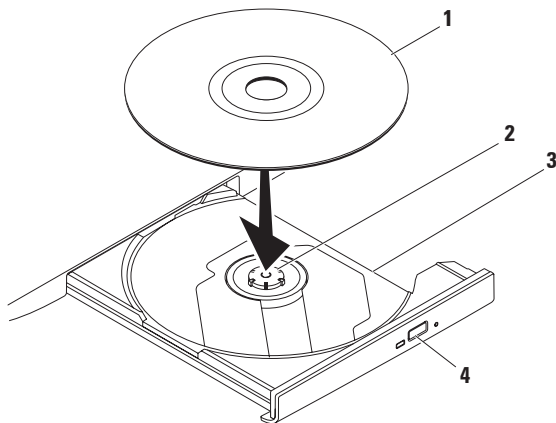

---

1 δίσκος

---

2 άξονας

---

3 συρτάρι μονάδας οπτικού δίσκου

---

4 κουμπί εξαγωγής

---



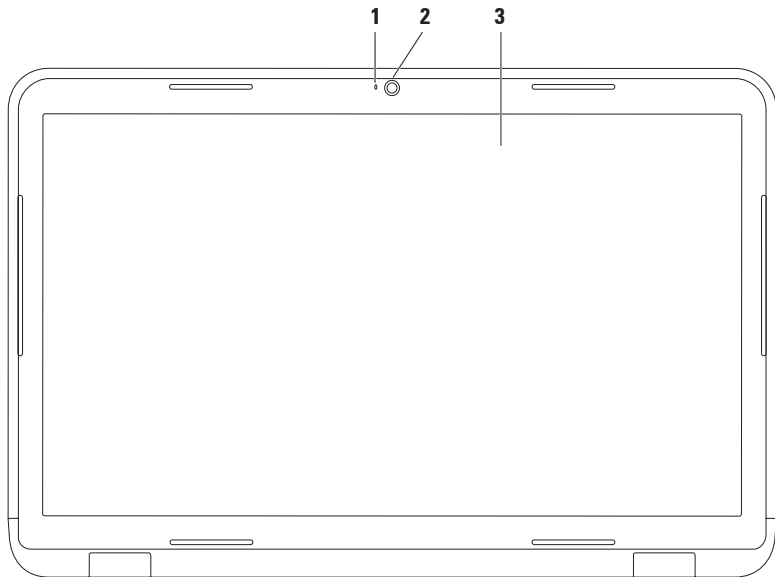

## Χαρακτηριστικά οθόνης



- 
- 1 Ενδεικτική λυχνία κάμερας** — Ανάβει όταν η κάμερα είναι ενεργή. Όταν η ενδεικτική λυχνία παραμένει αναμμένη με λευκό χρώμα, αποτελεί ένδειξη δραστηριότητας της κάμερας.
  - 2 Κάμερα** — Ενσωματωμένη κάμερα για λήψη βίντεο, για διασκέψεις και συνομιλίες.
  - 3 Οθόνη** — Η οθόνη που διαθέτει ο δικός σας υπολογιστής μπορεί να διαφέρει, ανάλογα με τις επιλογές που κάνατε κατά την αγορά που υπολογιστή σας. Για περισσότερες πληροφορίες σχετικά με τις οθόνες, ανατρέξτε στον *Οδηγό τεχνολογίας της Dell* στον σκληρό δίσκο ή επισκεφτείτε τη διεύθυνση **support.dell.com/manuals**.
-

## Αφαίρεση και επανατοποθέτηση της μπαταρίας

-  **ΠΡΟΕΙΔΟΠΟΙΗΣΗ:** Προτού ξεκινήσετε κάποια από τις διαδικασίες που αναφέρει η παρούσα ενότητα, ακολουθήστε τις οδηγίες για την ασφάλεια που παραλάβατε μαζί με τον υπολογιστή σας.
-  **ΠΡΟΕΙΔΟΠΟΙΗΣΗ:** Η χρήση μη συμβατής μπαταρίας αυξάνει τον κίνδυνο πυρκαγιάς ή έκρηξης. Στον συγκεκριμένο υπολογιστή πρέπει να χρησιμοποιείτε μόνο μπαταρία που έχετε αγοράσει από την Dell. Μην χρησιμοποιείτε μπαταρίες από άλλους υπολογιστές.
-  **ΠΡΟΕΙΔΟΠΟΙΗΣΗ:** Προτού αφαιρέσετε την μπαταρία, τερματίστε τη λειτουργία του υπολογιστή και αποσυνδέστε όλα τα εξωτερικά καλώδια (συμπεριλαμβανομένου του μετασχηματιστή AC).

Για να αφαιρέσετε την μπαταρία:

1. Τερματίστε τη λειτουργία του υπολογιστή και γυρίστε τον ανάποδα.
2. Σύρετε την ασφάλεια απελευθέρωσης και την ασφάλεια κλειδώματος της μπαταρίας στις θέσεις ξεκλειδώματος.
3. Σύρετε και ανυψώστε την μπαταρία, ώστε να βγει από το φατνίο.



Για να επανατοποθετήσετε την μπαταρία:

1. Ευθυγραμμίστε τις γλωπίδες στη μπαταρία με τις υποδοχές στο φατνίο της μπαταρίας.
2. Σύρετε τη μπαταρία μέσα στο φατνίο της μέχρι να "κουμπώσει" στη θέση της.
3. Σύρετε την ασφάλεια κλειδώματος της μπαταρίας στη θέση κλειδώματος.

- 1 ασφάλεια κλειδώματος μπαταρίας
- 2 μπαταρία
- 3 ασφάλεια απελευθέρωσης μπαταρίας

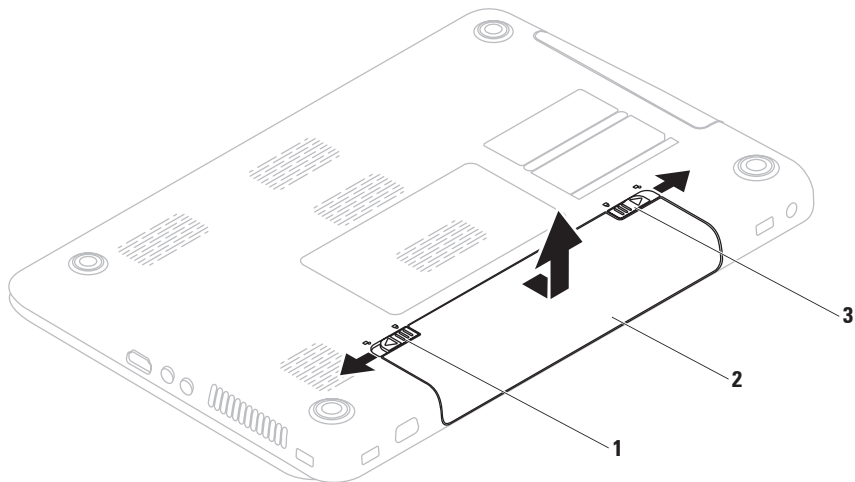

## Χαρακτηριστικά λογισμικού

 **ΣΗΜΕΙΩΣΗ:** Για περισσότερες πληροφορίες σχετικά με τα χαρακτηριστικά που περιγράφονται σε αυτήν την ενότητα, ανατρέξτε στον *Οδηγό τεχνολογίας της Dell* στο σκληρό δίσκο ή στη διεύθυνση [support.dell.com/manuals](http://support.dell.com/manuals).

### Λειτουργία αναγνώρισης προσώπου FastAccess

Ο υπολογιστής σας μπορεί να διαθέτει τη λειτουργία αναγνώρισης προσώπου FastAccess. Αυτή η λειτουργία σας βοηθά να διατηρείτε τον υπολογιστή Dell ασφαλή με την καταγραφή των μοναδικών χαρακτηριστικών του προσώπου σας και με τη χρήση τους για την επαλήθευση της ταυτότητάς σας ώστε να παρέχει αυτόματα τα στοιχεία σύνδεσης αντί να τα πληκτρολογείτε εσείς (όπως για σύνδεση

σε έναν λογαριασμό Windows ή σε ασφαλείς ιστότοπους). Για περισσότερες πληροφορίες, επιλέξτε

**Έναρξη**  → **Προγράμματα** → **FastAccess**.

### Παραγωγικότητα και επικοινωνία

Μπορείτε να χρησιμοποιήσετε τον υπολογιστή σας για να δημιουργήσετε παρουσιάσεις, διαφημιστικά φυλλάδια, ευχητήριες κάρτες, μπροσούρες και υπολογιστικά φύλλα. Μπορείτε επίσης να επεξεργαστείτε και να προβάλετε ψηφιακές φωτογραφίες και εικόνες. Για να ενημερωθείτε για το λογισμικό που έχει εγκατασταθεί στον υπολογιστή σας, ελέγξτε την εντολή αγοράς σας.



Μετά τη σύνδεσή σας στο Internet, θα μπορείτε να επισκεφτείτε ιστότοπους, να δημιουργήσετε λογαριασμό email, να πραγματοποιείτε αποστολή ή λήψη αρχείων.

## Ψυχαγωγία και πολυμέσα

Μπορείτε να χρησιμοποιήσετε τον υπολογιστή σας για να παρακολουθείτε βίντεο, να παίζετε παιχνίδια, να δημιουργείτε τους δικούς σας δίσκους CD/DVD και να ακούτε μουσική ή ραδιοφωνικούς σταθμούς στο Internet.

Μπορείτε να πραγματοποιήσετε λήψη ή αντιγραφή αρχείων εικόνων και βίντεο από φορητές συσκευές, όπως ψηφιακές κάμερες και κινητά τηλέφωνα. Υπάρχουν επίσης προαιρετικές εφαρμογές λογισμικού που θα σας επιτρέψουν να οργανώσετε και να δημιουργήσετε αρχεία μουσικής και βίντεο τα οποία θα μπορείτε στη συνέχεια να εγγράψετε σε οπτικό δίσκο, να αποθηκεύσετε σε φορητές συσκευές όπως π.χ. συσκευές αναπαραγωγής αρχείων MP3 και άλλες φορητές συσκευές ψυχαγωγίας ή να αναπαραγάγετε και να προβάλετε απ' ευθείας σε συνδεδεμένες τηλεοράσεις, προβολείς και εξοπλισμό οικιακού κινηματογράφου.

## Δημιουργία αντιγράφων ασφαλείας Dell DataSafe Online

-  **ΣΗΜΕΙΩΣΗ:** Η δυνατότητα Dell DataSafe Online δεν υποστηρίζεται από λειτουργικά συστήματα Linux.
-  **ΣΗΜΕΙΩΣΗ:** Για γρήγορες ταχύτητες αποστολής/λήψης συνιστάται ευρυζωνική σύνδεση.

Η υπηρεσία Dell DataSafe Online είναι μία υπηρεσία αυτόματης δημιουργίας αντιγράφων ασφαλείας και ανάκτησης που βοηθά στην προστασία των δεδομένων και άλλων σημαντικών αρχείων σας από καταστροφικά συμβάντα, όπως κλοπή, φωτιά ή φυσικές καταστροφές. Μπορείτε να έχετε πρόσβαση στην υπηρεσία μέσω του υπολογιστή σας χρησιμοποιώντας έναν λογαριασμό που προστατεύεται με κωδικό πρόσβασης.

Για περισσότερες πληροφορίες, μεταβείτε στη διεύθυνση **delldatasafe.com**.

Για να προγραμματίσετε τη δημιουργία αντιγράφων ασφαλείας:

1. Κάντε διπλό κλικ στο εικονίδιο Dell DataSafe Online  στη γραμμή εργασιών.
2. Ακολουθήστε τις οδηγίες που εμφανίζονται στην οθόνη.

## Dell Dock

Το Dell Dock είναι μια ομάδα εικονιδίων που παρέχουν εύκολη πρόσβαση σε εφαρμογές, αρχεία και φακέλους που χρησιμοποιείτε συχνά. Μπορείτε να εξατομικεύσετε το Dock με τους παρακάτω τρόπους:

- Προσθαφαίρεση εικονιδίων
- Αλλαγή του χρώματος και της θέσης του Dock
- Ομαδοποίηση συναφών εικονιδίων σε κατηγορίες
- Αλλαγή της συμπεριφοράς των εικονιδίων



## Προσθήκη κατηγορίας

1. Κάντε δεξί κλικ στο Dock και επιλέξτε **Add→ Category (Προσθήκη κατηγορίας)**.  
Εμφανίζεται το παράθυρο **Add/Edit Category (Προσθήκη/Επεξεργασία κατηγορίας)**.
2. Εισαγάγετε τίτλο για την κατηγορία στο πεδίο **Title (Τίτλος)**.
3. Επιλέξτε ένα εικονίδιο για την κατηγορία από το πλαίσιο **Select an image: (Επιλογή εικόνας)**.
4. Πατήστε **Αποθήκευση**.

## Προσθήκη εικονιδίου

Μεταφέρετε και αποθέστε το εικονίδιο στο Dock ή σε μια κατηγορία.

## Κατάργηση κατηγορίας ή εικονιδίου

1. Κάντε δεξί κλικ στην κατηγορία ή στο εικονίδιο του Dock και επιλέξτε **Delete shortcut (Διαγραφή συντόμευσης)** ή **Delete category (Διαγραφή κατηγορίας)**.
2. Ακολουθήστε τις οδηγίες στην οθόνη.

## Εξατομίκευση του Dock

1. Κάντε δεξί κλικ στο Dock και επιλέξτε **Advanced Setting... (Σύνθετη ρύθμιση...)**.
2. Ορίστε την επιλογή που επιθυμείτε για να εξατομικεύσετε το Dock.

# Επίλυση προβλημάτων

Στην ενότητα αυτή παρέχονται πληροφορίες για την αντιμετώπιση προβλημάτων με τον υπολογιστή σας. Εάν δεν καταφέρετε να επιλύσετε το πρόβλημα που αντιμετωπίζετε, με τις παρακάτω κατευθυντήριες οδηγίες, ανατρέξτε στην ενότητα «Χρήση εργαλείων υποστήριξης» στη σελίδα 71 ή στην ενότητα «Επικοινωνία με την Dell» στη σελίδα 107.



**ΠΡΟΕΙΔΟΠΟΙΗΣΗ:** Μόνο εκπαιδευμένο προσωπικό σέρβις επιτρέπεται να αφαιρεί το κάλυμμα του υπολογιστή. Ανατρέξτε στο *Εγχειρίδιο σέρβις* στη διεύθυνση [support.dell.com/manuals](http://support.dell.com/manuals) για οδηγίες σέρβις για προχωρημένους.

## Ηχητικά σήματα

Ο υπολογιστής σας ίσως εκπέμψει μια σειρά ηχητικών σημάτων κατά τη διάρκεια της εκκίνησης, εάν υπάρχουν σφάλματα ή προβλήματα. Αυτή η σειρά ηχητικών σημάτων, η οποία ονομάζεται κωδικός ηχητικού σήματος, υποδεικνύει την ύπαρξη προβλήματος. Καταγράψτε τον κωδικό ηχητικού σήματος και επικοινωνήστε με την Dell (ανατρέξτε στην ενότητα «Επικοινωνία με την Dell» στη σελίδα 107).



**ΣΗΜΕΙΩΣΗ:** Για την αντικατάσταση ανταλλακτικών, ανατρέξτε στο *Εγχειρίδιο σέρβις* στη διεύθυνση [support.dell.com](http://support.dell.com).



Κωδικός σήματος	Πιθανό πρόβλημα
Ένα	Πιθανή βλάβη στην πλακέτα συστήματος — Σφάλμα αθροίσματος ελέγχου ROM του BIOS
Δύο	Δεν εντοπίστηκε RAM <b>ΣΗΜΕΙΩΣΗ:</b> Αν έχετε εγκαταστήσει ή έχετε αντικαταστήσει τη μονάδα μνήμης, βεβαιωθείτε ότι η μονάδα μνήμης έχει τοποθετηθεί σωστά.
Τρία	Πιθανή βλάβη στην πλακέτα συστήματος — Σφάλμα chipset
Τέσσερα	Αποτυχία ανάγνωσης/ εγγραφής RAM
Πέντε	Βλάβη ρολογιού πραγματικού χρόνου

Κωδικός σήματος	Πιθανό πρόβλημα
Έξι	Βλάβη κάρτας γραφικών ή chip γραφικών
Επτά	Βλάβη επεξεργαστή
Οκτώ	Βλάβη οθόνης

## Προβλήματα δικτύου

### Ασύρματες συνδέσεις

#### Εάν η ασύρματη σύνδεση δικτύου διακοπεί —

Ο ασύρματος δρομολογητής είναι εκτός σύνδεσης ή οι ασύρματες επικοινωνίες έχουν απενεργοποιηθεί στον υπολογιστή σας.

- Ελέγξτε εάν η ασύρματη επικοινωνία έχει ενεργοποιηθεί στον υπολογιστή (ανατρέξτε στην ενότητα «Ενεργοποιήστε ή απενεργοποιήστε την ασύρματη επικοινωνία» στη σελίδα 17).
- Ελέγξτε τον ασύρματο δρομολογητή για να βεβαιωθείτε ότι είναι σε λειτουργία και ότι είναι συνδεδεμένος με την πηγή δεδομένων σας (καλωδιακό μόντεμ ή διανομέας δικτύου).

- Αποκαταστήστε τη σύνδεσή σας με τον ασύρματο δρομολογητή (ανατρέξτε στην ενότητα «Ρύθμιση ασύρματης σύνδεσης» στη σελίδα 23).
- Μπορεί να υπάρχουν παρεμβολές που παρεμποδίζουν ή διακόπτουν την ασύρματη σύνδεση. Δοκιμάστε να μετακινήσετε τον υπολογιστή σας πιο κοντά στον ασύρματο δρομολογητή.

### Ενσύρματες συνδέσεις

**Εάν η σύνδεση δικτύου έχει διακοπεί —**  
Το καλώδιο δεν είναι καλά συνδεδεμένο ή έχει υποστεί ζημιά.

- Ελέγξτε το καλώδιο για να βεβαιωθείτε ότι είναι καλά συνδεδεμένο και δεν έχει υποστεί ζημιά.

## Προβλήματα τροφοδοσίας

**Αν η ενδεικτική λυχνία λειτουργίας είναι σβηστή** — Ο υπολογιστής είναι απενεργοποιημένος, βρίσκεται σε κατάσταση αδρανοποίησης ή δεν τροφοδοτείται.

- Πιέστε το κουμπί τροφοδοσίας. Ο υπολογιστής συνεχίζει την κανονική του λειτουργία σε περίπτωση που είναι απενεργοποιημένος ή βρίσκεται σε κατάσταση αδρανοποίησης.
- Επανασυνδέστε το καλώδιο του μετασχηματιστή AC τόσο στη θύρα τροφοδοσίας του υπολογιστή όσο και στην πρίζα.
- Αν ο μετασχηματιστής AC είναι συνδεδεμένος σε πολύπριζο, σιγουρευτείτε ότι το πολύπριζο είναι συνδεδεμένο σε πρίζα ρεύματος και ότι ο διακόπτης είναι ανοικτός.

Επίσης, παρακάμψτε συσκευές προστασίας τροφοδοσίας, πολύπριζα και προεκτάσεις για να επαληθεύσετε ότι ο υπολογιστής τίθεται σε λειτουργία κανονικά.

- Σιγουρευτείτε ότι η πρίζα λειτουργεί, δοκιμάζοντάς την με μια άλλη συσκευή, π.χ. ένα φωτιστικό.
- Ελέγξτε τις συνδέσεις του καλωδίου του μετασχηματιστή AC. Αν ο μετασχηματιστής AC φέρει ενδεικτική λυχνία, βεβαιωθείτε ότι αυτή είναι αναμμένη.

**Εάν η ενδεικτική λυχνία λειτουργίας ανάβει σταθερά σε λευκό χρώμα και ο υπολογιστής δεν αποκρίνεται** —

Ενδέχεται να μην αποκρίνεται η οθόνη. Πατήστε και κρατήστε πατημένο το κουμπί λειτουργίας μέχρις ότου ο υπολογιστής τεθεί εκτός λειτουργίας και κατόπιν θέστε τον ξανά σε λειτουργία.

**Αν η ενδεικτική λυχνία λειτουργίας πάλλεται με λευκό χρώμα** — Ο υπολογιστής βρίσκεται σε κατάσταση αναμονής. Μετακινήστε τον δείκτη χρησιμοποιώντας το συνδεδεμένο ποντίκι ή πατήστε το κουμπί λειτουργίας για επαναφορά στην κανονική λειτουργία.

**Εάν αντιμετωπίσετε παρεμβολές που παρεμποδίζουν τη λήψη στον υπολογιστή σας** — Ένα ανεπιθύμητο σήμα προκαλεί παρεμβολές διακόπτοντας ή παρεμποδίζοντας άλλα σήματα. Μερικές πιθανές αιτίες παρεμβολής είναι:

- Καλώδια επέκτασης τροφοδοτικού, πληκτρολογίου και ποντικιού.
- Πάρα πολλές συσκευές συνδεδεμένες στο ίδιο πολύπριζο.
- Πολλά πολύπριζα συνδεδεμένα στην ίδια ηλεκτρική πρίζα.

## Προβλήματα μνήμης

**Εάν εμφανιστεί ένα μήνυμα για ανεπαρκή μνήμη** —

- Αποθηκεύστε και κλείστε όλα τα ανοικτά αρχεία, και τερματίστε όλα τα ανοικτά προγράμματα που δεν χρησιμοποιείτε για να δείτε αν με αυτόν τον τρόπο θα λυθεί το πρόβλημα.
- Για τις ελάχιστες απαιτήσεις μνήμης, ανατρέξτε στο υλικό τεκμηρίωσης του λογισμικού. Αν χρειαστεί, εγκαταστήστε πρόσθετη μνήμη (ανατρέξτε στο *Εγχειρίδιο σέρβις* στη διεύθυνση **support.dell.com/manuals**).
- Επανατοποθετήστε τις μονάδες μνήμης στις θύρες (ανατρέξτε στο *Εγχειρίδιο σέρβις* στη διεύθυνση **support.dell.com/manuals**).
- Εάν το πρόβλημα παραμένει, επικοινωνήστε με την Dell (ανατρέξτε στην ενότητα «Επικοινωνία με την Dell» στη σελίδα 107).

**Αν αντιμετωπίσετε άλλα προβλήματα με τη μνήμη —**

- Εκτελέστε το Dell Diagnostics (ανατρέξτε στην ενότητα «Dell Diagnostics» στη σελίδα 79).
- Εάν το πρόβλημα παραμένει, επικοινωνήστε με την Dell (ανατρέξτε στην ενότητα «Επικοινωνία με την Dell» στη σελίδα 107).

## **Προβλήματα κλειδωμάτων και λογισμικού**

**Εάν δεν πραγματοποιείται εκκίνηση του υπολογιστή —** Βεβαιωθείτε ο μετασχηματιστής AC είναι καλά συνδεδεμένος στον υπολογιστή και στην πρίζα.

**Εάν ένα πρόγραμμα σταματήσει να αποκρίνεται —**

Τερματίστε τη λειτουργία του προγράμματος:

1. Πατήστε ταυτόχρονα <Ctrl><Shift><Esc>.
2. Κάντε κλικ στην επιλογή **Εφαρμογές**.
3. Επιλέξτε το πρόγραμμα που δεν αποκρίνεται πλέον
4. Κάντε κλικ στην επιλογή **Τέλος εργασίας**.

**Εάν η λειτουργία κάποιου προγράμματος επανειλημμένα διακόπτεται αιφνιδίως** — Ανατρέξτε στο υλικό τεκμηρίωσης του λογισμικού. Αν χρειαστεί, καταργήστε και κατόπιν επαναλάβετε την εγκατάσταση του προγράμματος.

 **ΣΗΜΕΙΩΣΗ:** Το λογισμικό περιλαμβάνει συνήθως οδηγίες εγκατάστασης στο υλικό τεκμηρίωσή του ή στο CD.

**Εάν ο υπολογιστής σταματήσει να αποκρίνεται ή εμφανιστεί μια μπλε οθόνη** —

 **ΠΡΟΣΟΧΗ:** Αν δεν μπορείτε να εκτελέσετε τερματισμό του λειτουργικού συστήματος, ενδεχομένως να χάσετε δεδομένα.

Αν ο υπολογιστής δεν αποκρίνεται στο πάτημα ενός πλήκτρου στο πληκτρολόγιο ή στην κίνηση του ποντικιού, πατήστε το κουμπί λειτουργίας για τουλάχιστον 8 με 10 δευτερόλεπτα (μέχρι να σβήσει ο υπολογιστής) και μετά επανεκκινήστε τον υπολογιστή σας.

**Αν κάποιο πρόγραμμα είναι σχεδιασμένο για προηγούμενη έκδοση του λειτουργικού συστήματος Microsoft® Windows®** —

Εκτελέστε τον Οδηγό συμβατότητας προγράμματος. Ο Οδηγός συμβατότητας προγράμματος διαμορφώνει ένα πρόγραμμα κατά τέτοιο τρόπο, ώστε να εκτελείται σε ένα περιβάλλον παρόμοιο με περιβάλλοντα λειτουργικού συστήματος προηγούμενων εκδόσεων των Microsoft Windows.

Για να εκτελέσετε τον Οδηγό συμβατότητας προγράμματος:

*Windows Vista*<sup>®</sup>

1. Επιλέξτε **Έναρξη**  → **Πίνακας ελέγχου** → **Προγράμματα** → **Χρήση παλιότερου προγράμματος με αυτήν την έκδοση των Windows**.
2. Στην οθόνη υποδοχής, κάντε κλικ στο κουμπί **Επόμενο**.
3. Ακολουθήστε τις οδηγίες στην οθόνη.

*Windows*<sup>®</sup> 7

1. Επιλέξτε **Έναρξη**  → **Πίνακας ελέγχου** → **Προγράμματα** → **Εκτέλεση προγραμμάτων που δημιουργήθηκαν για προηγούμενες εκδόσεις των Windows**.
2. Στην οθόνη υποδοχής, κάντε κλικ στο κουμπί **Επόμενο**.
3. Ακολουθήστε τις οδηγίες στην οθόνη.

**Εάν το λογισμικό που αγοράσατε δεν υπάρχει στον υπολογιστή σας —**

- Ελέγξτε εάν οι συντομεύσεις των εφαρμογών υπάρχουν στο **Start (Έναρξη)**  → **All Programs (Όλα τα προγράμματα)**.
- Εάν δεν υπάρχει η συντόμευση, μπορείτε να πραγματοποιήσετε λήψη και εγκατάσταση του λογισμικού που αγοράσατε, χρησιμοποιώντας την εφαρμογή Dell Digital Delivery. Για περισσότερες πληροφορίες, δείτε την ενότητα “Εγκατάσταση λογισμικού χρησιμοποιώντας την εφαρμογή Dell Digital Delivery” στη σελίδα 26.

**Αν αντιμετωπίσετε άλλα προβλήματα με το λογισμικό —**

- Δημιουργήστε αμέσως αντίγραφα ασφαλείας των αρχείων σας.

## Επίλυση προβλημάτων

- Χρησιμοποιήστε ένα πρόγραμμα προστασίας από ιούς για να ελέγξετε τη μονάδα σκληρού δίσκου ή τα CD.
- Αποθηκεύστε και κλείστε όλα τα ανοικτά αρχεία ή προγράμματα και σβήστε τον υπολογιστή σας μέσω του μενού **Έναρξη** .
- Ελέγξτε την τεκμηρίωση λογισμικού ή επικοινωνήστε με τον κατασκευαστή του λογισμικού για πληροφορίες σχετικά με την αντιμετώπιση προβλημάτων:
  - Βεβαιωθείτε ότι το πρόγραμμα είναι συμβατό με το λειτουργικό σύστημα που έχετε εγκατεστημένο στον υπολογιστή σας.
  - Βεβαιωθείτε ότι ο υπολογιστής ικανοποιεί τις ελάχιστες απαιτήσεις υλικού για την εκτέλεση του λογισμικού. Για πληροφορίες, ανατρέξτε στην τεκμηρίωση του λογισμικού.
  - Βεβαιωθείτε ότι το πρόγραμμα είναι εγκατεστημένο και διαμορφωμένο σωστά.
  - Επαληθεύστε ότι τα προγράμματα οδήγησης των συσκευών δεν βρίσκονται σε διένεξη με το πρόγραμμα.
  - Αν χρειαστεί, καταργήστε και κατόπιν επαναλάβετε την εγκατάσταση του προγράμματος.



# Χρήση εργαλείων υποστήριξης

## Κέντρο υποστήριξης Dell

Ολοκληρωμένη υποστήριξη σε μία μόνο τοποθεσία.

Το **Κέντρο υποστήριξης Dell** παρέχει ειδοποιήσεις συστήματος, ευκαιρίες βελτίωσης απόδοσης, πληροφορίες συστήματος και συνδέσμους για άλλα εργαλεία και διαγνωστικές υπηρεσίες της Dell.

Για να εκκινήσετε την εφαρμογή, κάντε κλικ στο **Start (Έναρξη)**  → **All Programs (Όλα τα προγράμματα)** → **Dell** → **Dell Support Center (Κέντρο υποστήριξης Dell)** → **Launch Dell Support Center (Εκκίνηση κέντρου υποστήριξης Dell)**.

Η αρχική σελίδα του **Κέντρου υποστήριξης Dell** εμφανίζει το μοντέλο του υπολογιστή σας, την ετικέτα εξυπηρέτησης, τον κωδικό ταχείας εξυπηρέτησης, την κατάσταση εγγύησης και ειδοποιήσεις σχετικά με τη βελτίωση της απόδοσης του υπολογιστή σας.

Η αρχική σελίδα παρέχει επίσης συνδέσμους για πρόσβαση στα εξής:

### **PC Checkup (Έλεγχος υπολογιστή)** —

Εκτελέστε διαγνωστικούς ελέγχους του υλικού, δείτε ποιο πρόγραμμα καταλαμβάνει το μεγαλύτερο τμήμα της μνήμης στο σκληρό δίσκο σας και παρακολουθήστε τις αλλαγές που πραγματοποιούνται στον υπολογιστή σας κάθε ημέρα.

### **Βοηθητικά προγράμματα για το PC Checkup (Έλεγχος υπολογιστή)**

- **Drive Space Manager (Διαχείριση χώρου στη μονάδα δίσκου)** — Διαχειριστείτε τη μονάδα σκληρού δίσκου, χρησιμοποιώντας μια οπτική αναπαράσταση του χώρου, τον οποίο καταλαμβάνει κάθε τύπος αρχείου.
- **Performance and Configuration History (Ιστορικό απόδοσης και διαμόρφωσης)** — Παρακολουθήστε τα συμβάντα και τις αλλαγές που πραγματοποιούνται στο σύστημα κάθε ημέρα. Αυτό το βοηθητικό πρόγραμμα εμφανίζει όλες τις σαρώσεις και ελέγχους του υλικού, τις αλλαγές του συστήματος, τα σημαντικά συμβάντα και τα σημεία επαναφοράς την ημέρα κατά την οποία διεξήχθησαν.

### **Detailed System Information**

**(Λεπτομερείς πληροφορίες συστήματος)** — Προβάλετε λεπτομερείς πληροφορίες σχετικά με τις διαμορφώσεις του υλικού και του λειτουργικού συστήματος, τα αντίγραφα πρόσβασης όσον αφορά τα συμβόλαια για τη συντήρηση του υπολογιστή, τις πληροφορίες εγγύησης και τις επιλογές ανανέωσης της εγγύησης.

**Get Help (Βοήθεια)** — Προβάλετε τις επιλογές της Τεχνικής υποστήριξης της Dell, την Εξυπηρέτηση πελατών, τις Περιηγήσεις και Εκπαίδευση, τα Online εργαλεία, το Εγχειρίδιο κατόχου, τις Πληροφορίες εγγύησης, τις Συχνές ερωτήσεις, κ.ά.

**Backup and Recovery (Δημιουργία αντιγράφων ασφαλείας και επαναφορά)** — Δημιουργήστε μέσα επανάκτησης, εκκινήστε το εργαλείο επανάκτησης και την online δημιουργία αντιγράφων ασφαλείας.

**System Performance Improvement Offers (Ευκαιρίες βελτίωσης απόδοσης του συστήματος)** — Λάβετε λύσεις σχετικά με το λογισμικό και το υλικό που θα σας βοηθήσουν να βελτιώσετε την απόδοση του συστήματος.

Για περισσότερες πληροφορίες σχετικά με το **Κέντρο υποστήριξης Dell**, καθώς και για να πραγματοποιήσετε λήψη και εγκατάσταση των εργαλείων υποστήριξης, μεταβείτε στη διεύθυνση **DellSupportCenter.com**.

## My Dell Downloads

 **ΣΗΜΕΙΩΣΗ:** Η υπηρεσία My Dell Downloads μπορεί να μην είναι διαθέσιμη σε όλες τις περιοχές.

Ορισμένες από τις μονάδες οδήγησης και ορισμένα μέρη του λογισμικού που είναι εγκατεστημένα στον νέο υπολογιστή σας δεν συμπεριλαμβάνουν CD ή DVD δημιουργίας αντιγράφων ασφαλείας. Αυτά τα προγράμματα λογισμικού είναι διαθέσιμα στην υπηρεσία My Dell Downloads. Από αυτόν τον ιστότοπο μπορείτε να λάβετε διαθέσιμο λογισμικό για επανεγκατάσταση ή για να δημιουργήσετε το δικό σας μέσο αντιγράφου ασφαλείας.

Για να εγγραφείτε και να χρησιμοποιήσετε την υπηρεσία My Dell Downloads:

1. Μεταβείτε στη διεύθυνση **downloadstore.dell.com/media**.
2. Ακολουθήστε τις οδηγίες στην οθόνη για να εγγραφείτε και να λάβετε το λογισμικό.
3. Επαναλάβετε την εγκατάσταση ή δημιουργήστε ένα αντίγραφο ασφαλείας του λογισμικού σε κάποιο μέσο για μελλοντική χρήση.

 **ΣΗΜΕΙΩΣΗ:** Εάν έχετε αγοράσει επιπρόσθετο λογισμικό, μπορείτε να το λάβετε χρησιμοποιώντας την εφαρμογή Dell Digital Delivery. Για περισσότερες πληροφορίες, δείτε την ενότητα “Εγκατάσταση λογισμικού χρησιμοποιώντας την εφαρμογή Dell Digital Delivery” στη σελίδα 26.

## Μηνύματα συστήματος

Εάν ο υπολογιστής σας παρουσιάσει πρόβλημα ή σφάλμα, μπορεί να εμφανίσει στην οθόνη του ένα μήνυμα συστήματος το οποίο θα σας βοηθήσει να εντοπίσετε το αίτιο και την ενέργεια που απαιτείται για την επίλυση του προβλήματος.

 **ΣΗΜΕΙΩΣΗ:** Αν το μήνυμα που εμφανίστηκε δεν περιλαμβάνεται στα παραδείγματα που ακολουθούν, ανατρέξτε στο υλικό τεκμηρίωσης του λειτουργικού συστήματος ή του προγράμματος που εκτελούσατε όταν εμφανίστηκε το μήνυμα. Εναλλακτικά, μπορείτε να ανατρέξετε στον *Οδηγό τεχνολογίας της Dell* που βρίσκεται στο σκληρό δίσκο σας, να επισκεφτείτε τη διεύθυνση **support.dell.com** ή να ανατρέξετε στην ενότητα «Επικοινωνία με τη Dell» στη σελίδα 107 για βοήθεια.

**Alert! Previous attempts at booting this system have failed at checkpoint [nnnn]. For help in resolving this problem, please note this checkpoint and contact Dell Technical Support (Προειδοποίηση! Προηγούμενες προσπάθειες εκκίνησης αυτού του συστήματος απέτυχαν στο σημείο ελέγχου [nnnn]. Για βοήθεια σχετικά με την επίλυση αυτού του προβλήματος, σημειώστε αυτό το σημείο ελέγχου και επικοινωνήστε με την Τεχνική υποστήριξη της Dell)** — Δεν ήταν δυνατή η ολοκλήρωση της διαδικασίας εκκίνησης από τον υπολογιστή τρεις συνεχόμενες φορές για το ίδιο σφάλμα. Επικοινωνήστε με την Dell (ανατρέξτε στην ενότητα «Επικοινωνία με την Dell» στη σελίδα 107).

**CMOS checksum error (Σφάλμα αθροίσματος ελέγχου του CMOS)** — Πιθανή βλάβη πλακέτας συστήματος ή χαμηλή ισχύς μπαταρίας RTC. Αντικαταστήστε την μπαταρία (ανατρέξτε στο *Εγχειρίδιο σέρβις* στη διεύθυνση **support.dell.com/manuals**) ή επικοινωνήστε με τη Dell (ανατρέξτε στην ενότητα «Επικοινωνία με τη Dell» στη σελίδα 107).

**CPU fan failure (Βλάβη ανεμιστήρα επεξεργαστή)** — Ο ανεμιστήρας του επεξεργαστή παρουσίασε βλάβη. Αντικαταστήστε τον ανεμιστήρα του επεξεργαστή (ανατρέξτε στο *Εγχειρίδιο σέρβις* στον ιστότοπο **support.dell.com**).

**Hard-disk drive failure (Βλάβη μονάδας σκληρού δίσκου)** — Πιθανή βλάβη της μονάδας σκληρού δίσκου κατά τη διάρκεια του ελέγχου POST. Επικοινωνήστε με την Dell (ανατρέξτε στην ενότητα «Επικοινωνία με την Dell» στη σελίδα 107).

**Harddisk drive read failure (Σφάλμα ανάγνωσης μονάδας σκληρού δίσκου)** — Πιθανή βλάβη μονάδας σκληρού δίσκου κατά τη διάρκεια του ελέγχου εκκίνησης του σκληρού δίσκου. Επικοινωνήστε με την Dell (ανατρέξτε στην ενότητα «Επικοινωνία με την Dell» στη σελίδα 107).

**Keyboard failure (Βλάβη πληκτρολογίου)** — Βλάβη πληκτρολογίου ή χαλαρά συνδεδεμένο καλώδιο πληκτρολογίου.

Για να αντικαταστήσετε το πληκτρολόγιο, ανατρέξτε στο *Εγχειρίδιο σέρβις* στη διεύθυνση [support.dell.com/manuals](http://support.dell.com/manuals).

**No boot device available (Δεν υπάρχει διαθέσιμη συσκευή εκκίνησης)** — Δεν υπάρχει διαμέρισμα με δυνατότητα εκκίνησης στη μονάδα σκληρού δίσκου ή το καλώδιο σκληρού δίσκου είναι χαλαρά συνδεδεμένο ή δεν υπάρχει συσκευή με δυνατότητα εκκίνησης.

- Αν η μονάδα σκληρού δίσκου είναι η συσκευή εκκίνησης, βεβαιωθείτε ότι τα καλώδια είναι συνδεδεμένα και ότι η μονάδα είναι εγκατεστημένη σωστά και διαμερισμένη ως συσκευή εκκίνησης.
- Μεταβείτε στις ρυθμίσεις συστήματος και βεβαιωθείτε ότι οι πληροφορίες ακολουθίας εκκίνησης είναι σωστές (ανατρέξτε στον *Οδηγό τεχνολογίας της Dell* στον σκληρό δίσκο ή επισκεφτείτε τη διεύθυνση [support.dell.com/manuals](http://support.dell.com/manuals)).

**No timer tick interrupt (Δεν υπάρχει διακοπή κτύπου χρονιστή)** — Πιθανή δυσλειτουργία chip στην πλακέτα συστήματος ή ενδέχεται να υπάρχει βλάβη της πλακέτας συστήματος. Επικοινωνήστε με την Dell (ανατρέξτε στην ενότητα «Επικοινωνία με την Dell» στη σελίδα 107).

**USB over current error (Σφάλμα υπερέντασης USB)** — Αποσυνδέστε τη συσκευή USB. Η συγκεκριμένη συσκευή USB χρειάζεται περισσότερη ισχύ για να λειτουργήσει σωστά. Χρησιμοποιήστε εξωτερική πηγή ρεύματος για να συνδέσετε τη συσκευή USB ή σε περίπτωση που η συσκευή έχει δύο καλώδια USB, συνδέστε τα και τα δύο.

**CAUTION - Hard Drive SELF MONITORING SYSTEM** has reported that a parameter has exceeded its normal operating range. Dell recommends that you back up your data regularly. A parameter out of range may or may not indicate a potential hard drive problem (ΠΡΟΣΟΧΗ - Το ΣΥΣΤΗΜΑ ΑΥΤΟΠΑΡΑΚΟΛΟΥΘΗΣΗΣ της μονάδας του σκληρού δίσκου ανέφερε ότι μια παράμετρος ξεπέρασε το εύρος κανονικής λειτουργίας. Η Dell συνιστά να πραγματοποιείτε αντίγραφα ασφαλείας των δεδομένων σας σε τακτά χρονικά διαστήματα. Μια παράμετρος εκτός εύρους μπορεί να σημαίνει ενδεχόμενο πρόβλημα στη μονάδα σκληρού δίσκου). — Σφάλμα S.M.A.R.T., πιθανή βλάβη της μονάδας σκληρού δίσκου. Επικοινωνήστε με την Dell (ανατρέξτε στην ενότητα «Επικοινωνία με την Dell» στη σελίδα 107).

## Hardware Troubleshooter

Εάν μια συσκευή είτε δεν ανιχνευθεί κατά την εγκατάσταση του λειτουργικού συστήματος είτε έχει ανιχνευθεί αλλά έχει διαμορφωθεί λανθασμένα, μπορείτε να χρησιμοποιήσετε το **Hardware Troubleshooter (Αντιμετώπιση προβλημάτων υλικού)** για να επιλύσετε την ασυμβατότητα.

Για να ξεκινήσετε το Hardware Troubleshooter:

1. Επιλέξτε **Έναρξη**  → **Βοήθεια και υποστήριξη**.
2. Πληκτρολογήστε `hardware troubleshooter` στο πεδίο αναζήτησης και κατόπιν πατήστε το πλήκτρο <Enter> για να αρχίσει η αναζήτηση.
3. Στα αποτελέσματα της αναζήτησης, ορίστε την επιλογή που περιγράφει το πρόβλημα με τον καλύτερο δυνατό τρόπο και ακολουθήστε τα υπόλοιπα βήματα αντιμετώπισης του προβλήματος.



## Dell Diagnostics

Αν αντιμετωπίζετε κάποιο πρόβλημα με τον υπολογιστή σας, πραγματοποιήστε τους ελέγχους που αναφέρονται στην ενότητα «Προβλήματα κλειδωμάτων και λογισμικού» στη σελίδα 67 και εκτελέστε το Dell Diagnostics, προτού επικοινωνήσετε με την Dell για τεχνική βοήθεια.

 **ΣΗΜΕΙΩΣΗ:** Το Dell Diagnostics λειτουργεί μόνο στους υπολογιστές της Dell.

 **ΣΗΜΕΙΩΣΗ:** Ο δίσκος *Προγράμματα οδήγησης και βοηθητικές εφαρμογές* είναι προαιρετικός και ενδέχεται να μην αποσταλεί με τον υπολογιστή σας.

Σιγουρευτείτε ότι η συσκευή που θέλετε να δοκιμάσετε εμφανίζεται στο πρόγραμμα ρυθμίσεων του συστήματος και είναι ενεργή. Πατήστε <F2> κατά τη διάρκεια του POST (Power On Self Test - Αυτοδιαγνωστικό πρόγραμμα εκκίνησης)

για να μεταβείτε στο βοηθητικό πρόγραμμα System Setup (BIOS).

Εκκινήστε το Dell Diagnostics από τη μονάδα σκληρού δίσκου ή από το δίσκο *Προγράμματα οδήγησης και βοηθητικές εφαρμογές*.

### Εκκίνηση του Dell Diagnostics από τον σκληρό δίσκο

Το Dell Diagnostics βρίσκεται σε ένα κρυφό τμήμα διαγνωστικού βοηθητικού προγράμματος στο σκληρό σας δίσκο.

 **ΣΗΜΕΙΩΣΗ:** Εάν ο υπολογιστής σας δεν μπορεί να εμφανίσει εικόνα στην οθόνη, επικοινωνήστε με την Dell (ανατρέξτε στην ενότητα «Επικοινωνία με την Dell» στη σελίδα 107).

1. Βεβαιωθείτε ότι ο υπολογιστής είναι συνδεδεμένος σε πρίζα, η οποία λειτουργεί κανονικά.
2. Ενεργοποιήστε (ή επανεκκινήστε) τον υπολογιστή σας.

3. Όταν εμφανιστεί το λογότυπο DELL™, πιέστε αμέσως <F12>. Επιλέξτε **Diagnostics** (Διαγνωστικοί έλεγχοι) από το μενού έναρξης και πατήστε <Enter>. Αυτό μπορεί να προκαλέσει την εκτέλεση του ελέγχου Pre-Boot System Assessment (PSA) (Αξιολόγηση συστήματος πριν την εκκίνηση) στον υπολογιστή σας.

 **ΣΗΜΕΙΩΣΗ:** Αν περιμένετε πολλή ώρα και εμφανιστεί το λογότυπο του λειτουργικού συστήματος, συνεχίστε να περιμένετε μέχρι να δείτε την επιφάνεια εργασίας των Microsoft® Windows®. Στη συνέχεια, τερματίστε τη λειτουργία του υπολογιστή σας και προσπαθήστε ξανά.

 **ΣΗΜΕΙΩΣΗ:** Αν εμφανιστεί μήνυμα ότι δεν βρέθηκε διαμέρισμα βοηθητικού προγράμματος διαγνωστικών ελέγχων, εκτελέστε το Dell Diagnostics από το δίσκο *Προγράμματα οδήγησης και βοηθητικές εφαρμογές*.

*Αν εκτελεστεί το PSA:*

- a. Το PSA θα ξεκινήσει την εκτέλεση ελέγχων.
- b. Αν το PSA ολοκληρωθεί με επιτυχία, εμφανίζεται το ακόλουθο μήνυμα:  
“No problems have been found with this system so far. Do you want to run the remaining memory tests? This will take about 30 minutes or more. Do you want to continue? (Recommended)”  
(Δεν βρέθηκε πρόβλημα με αυτό το σύστημα μέχρι τώρα. Θέλετε να εκτελέσετε τους υπόλοιπους ελέγχους μνήμης; Αυτή η διαδικασία θα διαρκέσει περίπου 30 λεπτά ή περισσότερο. Θέλετε να συνεχίσετε; (Προτείνεται))

c. Αν αντιμετωπίζετε προβλήματα με τη μνήμη, πατήστε <y>. Εάν όχι, πατήστε <n>. Εμφανίζεται το ακόλουθο μήνυμα: “Booting Dell Diagnostic Utility Partition. Press any key to continue.” (Εκκίνηση του διαμερίσματος βοηθητικής εφαρμογής διαγνωστικών ελέγχων της Dell. Πατήστε ένα πλήκτρο για να συνεχίσετε)

d. Πατήστε ένα πλήκτρο για να μεταβείτε στο παράθυρο **Choose An Option (Ορίστε μια επιλογή)**.

*Αν δεν εκτελεστεί το PSA:*

Πατήστε οποιοδήποτε πλήκτρο για να ξεκινήσει το Dell Diagnostics από το διαμέρισμα του διαγνωστικού βοηθητικού προγράμματος στο σκληρό σας δίσκο και μεταβείτε στο παράθυρο **Choose An Option (Ορισμός μιας επιλογής)**.

4. Επιλέξτε τον έλεγχο που θέλετε να εκτελέσετε.
5. Εάν αντιμετωπίσετε πρόβλημα κατά τη διάρκεια του ελέγχου, εμφανίζεται ένα μήνυμα με τον κωδικό σφάλματος και μια περιγραφή του προβλήματος. Καταγράψτε τον κωδικό σφάλματος και την περιγραφή του προβλήματος και επικοινωνήστε με την Dell (ανατρέξτε στην ενότητα «Επικοινωνία με την Dell» στη σελίδα 107).

 **ΣΗΜΕΙΩΣΗ:** Η Ετικέτα εξυπηρέτησης για τον υπολογιστή σας βρίσκεται στο επάνω μέρος κάθε οθόνης ελέγχου. Με την ετικέτα εξυπηρέτησης μπορείτε να προσδιορίζετε τον υπολογιστή σας, όταν επικοινωνείτε με την Dell.

6. Όταν ολοκληρωθούν οι έλεγχοι, κλείστε την οθόνη ελέγχου για να επιστρέψετε στο παράθυρο **Choose An Option (Ορίστε μια επιλογή)**.

7. Για έξοδο από το Dell Diagnostics και επανεκκίνηση του υπολογιστή, κάντε κλικ στην επιλογή **Exit** (Έξοδος).

### Εκκίνηση της εφαρμογής Dell Diagnostics από το δίσκο «Προγράμματα οδήγησης και βοηθητικές εφαρμογές»

 **ΣΗΜΕΙΩΣΗ:** Ο δίσκος *Προγράμματα οδήγησης και βοηθητικές εφαρμογές* είναι προαιρετικός και ενδέχεται να μην αποσταλεί με τον υπολογιστή σας.

1. Τοποθετήστε το δίσκο *Προγράμματα οδήγησης και βοηθητικές εφαρμογές* στη μονάδα.
2. Τερματίστε τη λειτουργία του υπολογιστή και κάντε επανεκκίνηση.  
Μόλις εμφανιστεί το λογότυπο DELL™, πατήστε αμέσως το πλήκτρο <F12>.

 **ΣΗΜΕΙΩΣΗ:** Αν περιμένετε πολλή ώρα και εμφανιστεί το λογότυπο του λειτουργικού συστήματος, συνεχίστε να περιμένετε μέχρι να δείτε την επιφάνεια εργασίας των Microsoft® Windows®. Στη συνέχεια, τερματίστε τη λειτουργία του υπολογιστή σας και προσπαθήστε ξανά.

 **ΣΗΜΕΙΩΣΗ:** Τα επόμενα βήματα αλλάζουν την ακολουθία εκκίνησης για μία μόνο φορά. Στην επόμενη διαδικασία εκκίνησης, η εκκίνηση του υπολογιστή γίνεται σύμφωνα με τις συσκευές που ορίζονται στο πρόγραμμα εγκατάστασης του συστήματος.

3. Όταν εμφανιστεί η λίστα των συσκευών εκκίνησης, επιλέξτε **CD/DVD/CD-RW** και πατήστε <Enter>.
4. Στο μενού που εμφανίζεται, επιλέξτε **Boot from CD-ROM (Εκκίνηση από CD-ROM)** και πατήστε <Enter>.

5. Πληκτρολογήστε 1 για να ξεκινήσει το μενού του CD και πατήστε <Enter> για να προχωρήσετε.
6. Επιλέξτε **Run the 32 Bit Dell Diagnostics (Εκτέλεση του Dell Diagnostics 32 Bit)** από την αριθμημένη λίστα. Εάν παρατίθενται πολλαπλές εκδόσεις, επιλέξτε την έκδοση που ενδείκνυται για τον υπολογιστή σας.
7. Επιλέξτε τον έλεγχο που θέλετε να εκτελέσετε.
8. Εάν αντιμετωπίσετε πρόβλημα κατά τη διάρκεια του ελέγχου, εμφανίζεται ένα μήνυμα με τον κωδικό σφάλματος και μια περιγραφή του προβλήματος. Καταγράψτε τον κωδικό σφάλματος και την περιγραφή του προβλήματος και επικοινωνήστε με την Dell (ανατρέξτε στην ενότητα «Επικοινωνία με την Dell» στη σελίδα 107).
-  **ΣΗΜΕΙΩΣΗ:** Η Ετικέτα εξυπηρέτησης για τον υπολογιστή σας βρίσκεται στο επάνω μέρος κάθε οθόνης ελέγχου. Με την ετικέτα εξυπηρέτησης μπορείτε να προσδιορίζετε τον υπολογιστή σας, όταν επικοινωνείτε με την Dell.
9. Όταν ολοκληρωθούν οι έλεγχοι, κλείστε την οθόνη ελέγχου για να επιστρέψετε στο παράθυρο **Choose An Option (Ορίστε μια επιλογή)**.
10. Για να τερματίσετε τη λειτουργία του Dell Diagnostics και να επανεκκινήσετε τον υπολογιστή, κάντε κλικ στο κουμπί **Exit (Έξοδος)**.
11. Αφαιρέστε το δίσκο *Προγράμματα οδήγησης και βοηθητικές εφαρμογές*.

# Επαναφορά του λειτουργικού συστήματος

Μπορείτε να επαναφέρετε το λειτουργικό σύστημα στον υπολογιστή σας χρησιμοποιώντας μία από τις παρακάτω επιλογές:

**⚠ ΠΡΟΣΟΧΗ:** Η χρήση του Dell Factory Image Restore ή του δίσκου *Λειτουργικού συστήματος* διαγράφει μόνιμα όλα τα αρχεία δεδομένων που βρίσκονται στον υπολογιστή σας. Αν είναι δυνατό, προτού χρησιμοποιήσετε αυτές τις επιλογές, δημιουργήστε αντίγραφα ασφαλείας των αρχείων δεδομένων.

Επιλογή	Χρήση
Επαναφορά συστήματος	ως η πρώτη λύση
Dell DataSafe Local Backup	όταν η Επαναφορά Συστήματος δεν λύνει το πρόβλημα
Μέσο αποκατάστασης συστήματος	όταν βλάβη στο λειτουργικό σύστημα αποτρέπει τη χρήση της Επαναφοράς Συστήματος και του DataSafe Local Backup κατά την εγκατάσταση του εργοστασιακού ειδώλου σε πρόσφατα εγκατεστημένο σκληρό δίσκο

Επιλογή	Χρήση
Dell Factory Image Restore	για την επαναφορά του υπολογιστή σας στην κατάσταση λειτουργίας που βρισκόταν όταν παραλάβετε τον υπολογιστή σας
Δίσκος Λειτουργικού συστήματος	για επανεγκατάσταση στον υπολογιστή σας μόνο του λειτουργικού συστήματος

 **ΣΗΜΕΙΩΣΗ:** Αφού επαναφέρετε το λειτουργικό σας σύστημα, η εφαρμογή Dell Digital Delivery πραγματοποιεί αυτόματα λήψη και εγκατάσταση του λογισμικού που αγοράσατε μαζί με τον υπολογιστή σας. Εάν η εφαρμογή Dell Digital Delivery δεν είναι εγκατεστημένη στον υπολογιστή σας, μπορείτε να επισκεφτείτε τη διεύθυνση **support.dell.com** για να πραγματοποιήσετε λήψη της εφαρμογής και να την εγκαταστήσετε στον υπολογιστή σας. Για περισσότερες πληροφορίες, δείτε την ενότητα “Εγκατάσταση λογισμικού χρησιμοποιώντας την εφαρμογή Dell Digital Delivery” στη σελίδα 26.

## Επαναφορά Συστήματος

Τα λειτουργικά συστήματα Windows παρέχουν την επιλογή Επαναφορά Συστήματος, η οποία σας επιτρέπει να επαναφέρετε τον υπολογιστή σας σε προγενέστερη λειτουργική κατάσταση (χωρίς να επηρεαστούν τα αρχεία δεδομένων), αν κάποιες αλλαγές που έγιναν στο υλικό, το λογισμικό ή σε άλλες ρυθμίσεις συστήματος έχουν αφήσει τον υπολογιστή σε ανεπιθύμητη λειτουργική κατάσταση. Όσες αλλαγές πραγματοποιεί η λειτουργία Επαναφορά Συστήματος στον υπολογιστή σας είναι πλήρως αναστρέψιμες.

 **ΠΡΟΣΟΧΗ:** Φροντίστε να δημιουργείτε τακτικά αντίγραφα ασφαλείας των αρχείων των δεδομένων σας. Η λειτουργία Επαναφορά Συστήματος δεν παρακολουθεί ούτε επαναφέρει τα αρχεία των δεδομένων σας.

## Έναρξη της λειτουργίας Επαναφοράς Συστήματος

1. Πατήστε **Έναρξη** .
2. Στο πλαίσιο αναζήτησης, πληκτρολογήστε `System Restore` και, στη συνέχεια, πατήστε το πλήκτρο `<Enter>`.

 **ΣΗΜΕΙΩΣΗ:** Ενδέχεται να εμφανιστεί το παράθυρο **Έλεγχος λογαριασμού χρήστη**. Αν είστε διαχειριστής στον υπολογιστή, πατήστε **Συνέχεια**. Αλλιώς, επικοινωνήστε με το διαχειριστή σας για να συνεχίσετε την επιθυμητή ενέργεια.

3. Κάντε κλικ στο κουμπί **Επόμενο** και ακολουθήστε τις οδηγίες στην οθόνη.

Στην περίπτωση που η λειτουργία Επαναφορά συστήματος δεν λύσει το πρόβλημα, μπορείτε να αναιρέσετε την τελευταία επαναφορά συστήματος.





## Αναίρεση της τελευταίας επαναφοράς συστήματος

 **ΣΗΜΕΙΩΣΗ:** Προτού αναιρέσετε την τελευταία επαναφορά συστήματος, αποθηκεύστε και κλείστε όλα τα ανοικτά αρχεία και τερματίστε όλα τα ανοικτά προγράμματα. Μην αλλάξετε, ανοίξετε και διαγράψετε αρχεία ή προγράμματα μέχρι να ολοκληρωθεί η επαναφορά.

1. Πατήστε **Έναρξη** .
2. Στο πλαίσιο Έναρξη αναζήτησης, πληκτρολογήστε **Επαναφορά Συστήματος** και κατόπιν πατήστε το πλήκτρο <Enter>.
3. Κάντε κλικ στην επιλογή **Αναίρεση της τελευταίας επαναφοράς μου** και πατήστε **Επόμενο**.

## Dell DataSafe Local Backup

 **ΠΡΟΣΟΧΗ:** Με τη χρήση του Dell DataSafe Local Backup αφαιρούνται οριστικά προγράμματα λογισμικού ή οδήγησης που έχουν εγκατασταθεί μετά από την παραλαβή του υπολογιστή σας. Δημιουργήστε μέσα αντιγράφων ασφαλείας των εφαρμογών που θέλετε να εγκαταστήσετε στον υπολογιστή, προτού χρησιμοποιήσετε το Dell DataSafe Local Backup. Χρησιμοποιήστε το Dell DataSafe Local Backup μόνο εάν η Επαναφορά Συστήματος δεν έλυσε το πρόβλημα του λειτουργικού συστήματος.

 **ΠΡΟΣΟΧΗ:** Αν και το Dell DataSafe Local Backup έχει σχεδιαστεί έτσι ώστε να διατηρεί τα αρχεία δεδομένων στον υπολογιστή σας, συνιστάται η δημιουργία αντιγράφων ασφαλείας των αρχείων δεδομένων σας προτού χρησιμοποιήσετε το Dell DataSafe Local Backup.

 **ΣΗΜΕΙΩΣΗ:** Η υπηρεσία Dell DataSafe Local Backup μπορεί να μην είναι διαθέσιμη σε όλες τις περιοχές.

 **ΣΗΜΕΙΩΣΗ:** Εάν το Dell DataSafe Local Backup δεν είναι διαθέσιμο στον υπολογιστή σας, χρησιμοποιήστε το Dell Factory Image Restore (ανατρέξτε στην ενότητα «Dell Factory Image Restore» στη σελίδα 92) για την επαναφορά του λειτουργικού συστήματος.

Μπορείτε να χρησιμοποιήσετε το Dell DataSafe Local Backup (Δημιουργία τοπικών αντιγράφων ασφαλείας DataSafe Dell) για να επαναφέρετε τη μονάδα σκληρού δίσκου στη λειτουργική κατάσταση που βρισκόταν όταν αγοράσατε τον υπολογιστή σας, χωρίς να διαγραφούν τα αρχεία δεδομένων.

Το Dell DataSafe Local Backup σας επιτρέπει να:

- Δημιουργήσετε αντίγραφα ασφαλείας και να επαναφέρετε τον υπολογιστή σας σε μια προγενέστερη λειτουργική κατάσταση
- Δημιουργήσετε μέσο αποκατάστασης συστήματος

## Dell DataSafe Local Backup Basic

Για να επαναφέρετε το εργοστασιακό είδωλο διατηρώντας παράλληλα τα αρχεία δεδομένων:

1. Τερματίστε τη λειτουργία του υπολογιστή.
2. Αποσυνδέστε όλες τις συσκευές (μονάδα δίσκου USB, εκτυπωτή κ.λπ.) που είναι συνδεδεμένες στον υπολογιστή και αφαιρέστε τυχόν νέο εσωτερικό υλικό που έχετε προσθέσει.

 **ΣΗΜΕΙΩΣΗ:** Μην αποσυνδέετε την οθόνη, το πληκτρολόγιο, το ποντίκι και το καλώδιο τροφοδοσίας.

3. Θέστε τον υπολογιστή σε λειτουργία.
4. Μόλις εμφανιστεί το λογότυπο Dell™, πατήστε το πλήκτρο <F8> αρκετές φορές για να αποκτήσετε πρόσβαση στο παράθυρο **Advanced Boot Options (Επιλογές εκκίνησης για προχωρημένους)**.

 **ΣΗΜΕΙΩΣΗ:** Αν περιμένετε πολλή ώρα και εμφανιστεί το λογότυπο του λειτουργικού συστήματος, συνεχίστε να περιμένετε μέχρι να δείτε την επιφάνεια εργασίας των Microsoft® Windows®. Στη συνέχεια, τερματίστε τη λειτουργία του υπολογιστή σας και προσπαθήστε ξανά.

5. Επιλέξτε **Repair Your Computer (Επιδιόρθωση του υπολογιστή σας)**.
6. Επιλέξτε **Dell DataSafe Restore and Emergency Backup (Επαναφορά και αντίγραφο ασφαλείας έκτακτης ανάγκης του Dell DataSafe)** από το μενού **System Recovery Options (Επιλογές αποκατάστασης συστήματος)** και ακολουθήστε τις οδηγίες στην οθόνη.

 **ΣΗΜΕΙΩΣΗ:** Η διαδικασία αποκατάστασης μπορεί να διαρκέσει μία ώρα ή παραπάνω, ανάλογα με το μέγεθος των δεδομένων που πρόκειται να επαναφερθούν.

 **ΣΗΜΕΙΩΣΗ:** Για περισσότερες πληροφορίες, ανατρέξτε στο άρθρο 353560 της γνωσιακής βάσης στη διεύθυνση [support.dell.com](http://support.dell.com).

### Αναβάθμιση στο Dell DataSafe Local Backup Professional

 **ΣΗΜΕΙΩΣΗ:** Το Dell DataSafe Local Backup Professional ενδεχομένως να είναι εγκαταστημένο στον υπολογιστή σας, εάν το παραγγείλατε κατά την αγορά.

Το Dell DataSafe Local Backup Professional παρέχει πρόσθετες δυνατότητες που σας επιτρέπουν:

- Να δημιουργήσετε αντίγραφα ασφαλείας και να επαναφέρετε τον υπολογιστή σας με βάση τύπους αρχείων
- Να δημιουργήσετε αντίγραφα ασφαλείας αρχείων σε τοπική συσκευή αποθήκευσης

- Να προγραμματίσετε αυτόματη δημιουργία αντιγράφων ασφαλείας

Για αναβάθμιση στο Dell DataSafe Local Backup Professional

1. Κάντε διπλό κλικ στο εικονίδιο Dell DataSafe Local Backup  στη γραμμή εργασιών.
2. Επιλέξτε **UPGRADE NOW! (Άμεση αναβάθμιση!)**
3. Ακολουθήστε τις οδηγίες στην οθόνη για να ολοκληρώσετε την αναβάθμιση.

## Μέσο αποκατάστασης συστήματος

**△ ΠΡΟΣΟΧΗ:** Αν και το μέσο αποκατάστασης συστήματος έχει σχεδιαστεί έτσι ώστε να διατηρεί τα αρχεία δεδομένων στον υπολογιστή σας, συνιστάται η δημιουργία αντιγράφων ασφαλείας των αρχείων δεδομένων σας προτού χρησιμοποιήσετε το μέσο αποκατάστασης συστήματος.

Μπορείτε να χρησιμοποιήσετε το μέσο αποκατάστασης συστήματος, το οποίο δημιουργήθηκε με τη χρήση του Dell DataSafe Local Backup, για να επιστρέψετε τη μονάδα σκληρού δίσκου στη λειτουργική κατάσταση που βρισκόταν όταν αγοράσατε τον υπολογιστή σας, χωρίς να διαγραφούν τα αρχεία δεδομένων από τον υπολογιστή.

### Επαναφορά του λειτουργικού συστήματος

Χρησιμοποιήστε το μέσο αποκατάστασης συστήματος στις παρακάτω περιπτώσεις:

- Βλάβη του λειτουργικού συστήματος η οποία αποτρέπει τη χρήση των επιλογών αποκατάσταση που έχουν εγκατασταθεί στον υπολογιστή σας.
- Βλάβη στο σκληρό δίσκο που εμποδίζει την επαναφορά δεδομένων.

Για να επαναφέρετε το εργοστασιακό είδωλο του υπολογιστή σας χρησιμοποιώντας το μέσο αποκατάστασης συστήματος:



1. Τοποθετήστε το δίσκο ή τη μνήμη USB αποκατάστασης συστήματος και εκτελέστε επανεκκίνηση του υπολογιστή.
2. Όταν εμφανιστεί το λογότυπο DELL™, πιέστε αμέσως <F12>.

 **ΣΗΜΕΙΩΣΗ:** Αν περιμένετε πολλή ώρα και εμφανιστεί το λογότυπο του λειτουργικού συστήματος, συνεχίστε να περιμένετε μέχρι να δείτε την επιφάνεια εργασίας των Microsoft® Windows®. Στη συνέχεια, τερματίστε τη λειτουργία του υπολογιστή σας και προσπαθήστε ξανά.

3. Επιλέξτε την κατάλληλη συσκευή εκκίνησης από τη λίστα και πατήστε <Enter>.
4. Ακολουθήστε τις οδηγίες στην οθόνη για να ολοκληρώσετε τη διαδικασία αποκατάστασης.

## Dell Factory Image Restore

 **ΠΡΟΣΟΧΗ:** Η χρήση της λειτουργίας Dell Factory Image Restore (Επαναφορά εργοστασιακού ειδώλου Dell) διαγράφει μόνιμα όλα τα δεδομένα που υπάρχουν στο σκληρό δίσκο και καταργεί κάθε πρόγραμμα ή πρόγραμμα οδήγησης που εγκαταστήσατε μετά την παραλαβή του υπολογιστή σας. Εάν είναι δυνατό, προτού χρησιμοποιήσετε αυτές τις επιλογές, δημιουργήστε αντίγραφα ασφαλείας των δεδομένων. Χρησιμοποιήστε τη λειτουργία Dell Factory Image Restore (Επαναφορά εργοστασιακού ειδώλου Dell) μόνο αν δεν λυθεί το πρόβλημα στο λειτουργικό σας σύστημα με τη λειτουργία Επαναφορά συστήματος.



-  **ΣΗΜΕΙΩΣΗ:** Η λειτουργία Dell Factory Image Restore (Επαναφορά εργοστασιακού ειδώλου Dell) ενδέχεται να μην είναι διαθέσιμη σε ορισμένες χώρες ή σε ορισμένους υπολογιστές.
-  **ΣΗΜΕΙΩΣΗ:** Εάν το Dell Factory Image Restore δεν είναι διαθέσιμο στον υπολογιστή σας, χρησιμοποιήστε το Dell DataSafe Local Backup (ανατρέξτε στην ενότητα «Dell DataSafe Local Backup» στη σελίδα 87) για την επαναφορά του λειτουργικού συστήματος.

Χρησιμοποιήστε το Dell Factory Image Restore (Επαναφορά εργοστασιακού ειδώλου Dell) μόνο ως τελευταία μέθοδο επαναφοράς του λειτουργικού σας συστήματος. Η επιλογή αυτή επαναφέρει τον σκληρό δίσκο στην κατάσταση λειτουργίας στην οποία βρισκόταν όταν αγοράσατε τον υπολογιστή. Κάθε πρόγραμμα ή αρχείο που προστέθηκε

από τότε που αγοράσατε τον υπολογιστή σας—συμπεριλαμβανομένων των αρχείων δεδομένων— διαγράφονται μόνιμα από το σκληρό δίσκο. Τα αρχεία δεδομένων περιλαμβάνουν έγγραφα, υπολογιστικά έγγραφα, μηνύματα ηλεκτρονικής αλληλογραφίας, ψηφιακές φωτογραφίες, αρχεία μουσικής κ.ο.κ. Αν είναι δυνατό, δημιουργήστε αντίγραφα ασφαλείας όλων των δεδομένων σας, προτού χρησιμοποιήσετε τη λειτουργία Dell Factory Image Restore.

### Έναρξη της λειτουργίας Dell Factory Image Restore

1. Ενεργοποιήστε τον υπολογιστή.
2. Μόλις εμφανιστεί το λογότυπο DELL, πατήστε το πλήκτρο <F8> αρκετές φορές για να αποκτήσετε πρόσβαση στο παράθυρο **Advanced Boot Options (Επιλογές εκκίνησης για προχωρημένους)**.

-  **ΣΗΜΕΙΩΣΗ:** Αν περιμένετε πολλή ώρα και εμφανιστεί το λογότυπο του λειτουργικού συστήματος, συνεχίστε να περιμένετε μέχρι να δείτε την επιφάνεια εργασίας των Microsoft® Windows®. Στη συνέχεια, τερματίστε τη λειτουργία του υπολογιστή σας και προσπαθήστε ξανά.
- Επιλέξτε **Repair Your Computer (Επιδιόρθωση του υπολογιστή σας)**. Εμφανίζεται το παράθυρο **System Recovery Options (Επιλογές αποκατάστασης συστήματος)**.
  - Επιλέξτε μια διάταξη πληκτρολογίου και πατήστε **Next (Επόμενο)**.
  - Για να αποκτήσετε πρόσβαση στις επιλογές επαναφοράς, συνδεθείτε ως τοπικός χρήστης. Για πρόσβαση στη γραμμή εντολών, πληκτρολογήστε `administrator` στο πεδίο **User name (Όνομα χρήστη)** και μετά πατήστε **OK**.
  - Κάντε κλικ στην επιλογή **Dell Factory Image Restore (Επαναφορά εργοστασιακού ειδώλου Dell)**. Θα εμφανιστεί η οθόνη υποδοχής του **Dell Factory Image Restore**.
  -  **ΣΗΜΕΙΩΣΗ:** Ανάλογα με τη ρύθμιση των παραμέτρων σας, μπορεί να χρειαστεί να επιλέξετε **Dell Factory Tools (Εργοστασιακά εργαλεία Dell)** και, στη συνέχεια, **Dell Factory Image Restore (Επαναφορά εργοστασιακού ειδώλου Dell)**.
  - Κάντε κλικ στην επιλογή **Next (Επόμενο)**. Εμφανίζεται η οθόνη **Confirm Data Deletion (Επιβεβαίωση διαγραφής δεδομένων)**.
  -  **ΣΗΜΕΙΩΣΗ:** Εάν δεν θέλετε να προχωρήσετε στη λειτουργία **Factory Image Restore (Επαναφορά εργοστασιακού ειδώλου)**, πατήστε **Cancel (Άκυρο)**.



8. Κάντε κλικ στο πλαίσιο ελέγχου για να επιβεβαιώσετε ότι θέλετε να συνεχίσετε την επαναδιαμόρφωση του σκληρού δίσκου και την επαναφορά του λογισμικού του συστήματος στην εργοστασιακή κατάσταση, και έπειτα κάντε κλικ στο κουμπί **Next (Επόμενο)**.

Η διαδικασία επαναφοράς αρχίζει και μπορεί να χρειαστεί πέντε λεπτά ή περισσότερο για να ολοκληρωθεί. Ένα μήνυμα εμφανίζεται όταν οι εφαρμογές του λειτουργικού συστήματος και οι εργοστασιακές εφαρμογές έχουν επανέλθει στην εργοστασιακή τους κατάσταση.

9. Κάντε κλικ στο κουμπί **Finish (Τέλος)** για επανεκκίνηση του υπολογιστή.

# Αναζήτηση βοήθειας

Αν αντιμετωπίζετε κάποιο πρόβλημα με τον υπολογιστή σας, για τη διάγνωση και την επίλυσή του μπορείτε να ακολουθήσετε τα εξής βήματα:

1. Για πληροφορίες και τις διαδικασίες αναφορικά με το πρόβλημα που παρουσιάζει ο υπολογιστής σας, ανατρέξτε στην ενότητα «Επίλυση προβλημάτων» στη σελίδα 62.
2. Για περισσότερες πληροφορίες σχετικά με την αντιμετώπιση προβλημάτων, ανατρέξτε στον *Οδηγό τεχνολογίας της Dell* στον σκληρό δίσκο ή επισκεφτείτε τη διεύθυνση **support.dell.com/manuals**.
3. Για τις διαδικασίες σχετικά με την εκτέλεση του Dell Diagnostics, ανατρέξτε στην ενότητα «Dell Diagnostics» στη σελίδα 79.
4. Συμπληρώστε τη «Διαγνωστική λίστα ελέγχου» στη σελίδα 106.
5. Αν χρειάζεστε βοήθεια σε ό, τι αφορά την εγκατάσταση και τις διαδικασίες αντιμετώπισης προβλημάτων, χρησιμοποιήστε την εκτεταμένη σειρά υπηρεσιών μέσω Διαδικτύου της Dell που υπάρχουν διαθέσιμες στη διεύθυνση **support.dell.com**. Αν θέλετε να δείτε μια εκτενέστερη λίστα υπηρεσιών της Υποστήριξης της Dell στο Διαδίκτυο, ανατρέξτε στην ενότητα «Υπηρεσίες μέσω Διαδικτύου» στη σελίδα 99.
6. Αν το πρόβλημα δεν λυθεί με τα προηγούμενα βήματα, ανατρέξτε στην ενότητα «Επικοινωνία με την Dell» στη σελίδα 104.

 **ΣΗΜΕΙΩΣΗ:** Επικοινωνήστε με το τμήμα Υποστήριξης Dell από ένα τηλέφωνο κοντά στον υπολογιστή, ώστε το αρμόδιο προσωπικό να μπορέσει να σας βοηθήσει με τις αναγκαίες διαδικασίες.

 **ΣΗΜΕΙΩΣΗ:** Το σύστημα κωδικών ταχείας εξυπηρέτησης της Dell ενδέχεται να μην είναι διαθέσιμο σε όλες τις χώρες.

Όταν σας ζητηθεί από το αυτοματοποιημένο τηλεφωνικό σύστημα της Dell, πληκτρολογήστε τον Κωδικό ταχείας εξυπηρέτησης ώστε η κλήση να διαβιβαστεί κατευθείαν στο αρμόδιο προσωπικό υποστήριξης. Αν δεν έχετε κωδικό ταχείας εξυπηρέτησης, ανοίξτε το φάκελο **Dell Accessories (Βοηθήματα Dell)**, κάντε διπλό κλικ στο εικονίδιο του **κωδικού ταχείας εξυπηρέτησης** και ακολουθήστε τις οδηγίες.

 **ΣΗΜΕΙΩΣΗ:** Ορισμένες από τις ακόλουθες υπηρεσίες δεν είναι πάντα διαθέσιμες σε όλες τις περιοχές εκτός των Η.Π.Α. Για πληροφορίες σχετικά με τη διαθεσιμότητα, επικοινωνήστε με τον αντιπρόσωπο της Dell στην περιοχή σας.

## Τεχνική υποστήριξη και εξυπηρέτηση πελατών

Η υπηρεσία υποστήριξης της Dell είναι στη διάθεσή σας για να απαντήσει στις ερωτήσεις σας σχετικά με το υλικό Dell. Το προσωπικό υποστήριξης χρησιμοποιεί διαγνωστικό σύστημα με υπολογιστές για να παρέχει γρήγορες και ακριβείς απαντήσεις.

Για να επικοινωνήσετε με την υπηρεσία υποστήριξης της Dell, ανατρέξτε στην ενότητα «Προτού τηλεφωνήσετε» στη σελίδα 104 και, στη συνέχεια, στις πληροφορίες επικοινωνίας για την περιοχή σας ή επισκεφθείτε τη διεύθυνση **support.dell.com**.

## DellConnect™

Το DellConnect είναι ένα απλό εργαλείο πρόσβασης μέσω Διαδικτύου που δίνει τη δυνατότητα σε κάποιον συνεργάτη της Dell για παροχή υπηρεσιών και υποστήριξης να αποκτήσει πρόσβαση στον υπολογιστή σας μέσω ευρυζωνικής σύνδεσης, να διαγνώσει το πρόβλημά σας και να το επιδιορθώσει. Όλα αυτά γίνονται υπό την επίβλεψή σας. Για περισσότερες πληροφορίες, μεταβείτε στη διεύθυνση **www.dell.com/dellconnect**.

## Υπηρεσίες μέσω Διαδικτύου

Μπορείτε να μάθετε για τα προϊόντα και τις υπηρεσίες Dell στους εξής ιστότοπους:

- **www.dell.com**
- **www.dell.com/ap** (μόνο για χώρες της Ασίας/του Ειρηνικού)
- **www.dell.com/jp** (μόνο για την Ιαπωνία)
- **www.euro.dell.com** (μόνο για την Ευρώπη)
- **www.dell.com/la** (για τη Λατινική Αμερική και τις χώρες της Καραϊβικής)
- **www.dell.ca** (μόνο για τον Καναδά)

Μπορείτε να αποκτήσετε πρόσβαση στην Υποστήριξη Dell μέσω των παρακάτω ιστότοπων και διευθύνσεων email:

## Ιστότοποι υποστήριξης της Dell

- **support.dell.com**
- **support.jp.dell.com** (μόνο για την Ιαπωνία)
- **support.euro.dell.com** (μόνο για την Ευρώπη)
- **supportapj.dell.com** (μόνο για την Ασία/Ειρηνικό)

## Διευθύνσεις email της Υποστήριξης Dell:

- **mobile\_support@us.dell.com**
- **support@us.dell.com**
- **la-techsupport@dell.com** (μόνο για τις χώρες της Λατινικής Αμερικής και της Καραϊβικής)
- **apsupport@dell.com** (μόνο για τις χώρες της Ασίας/του Ειρηνικού)

## Διευθύνσεις email των τμημάτων μάρκετινγκ και πωλήσεων της Dell

- [apmarketing@dell.com](mailto:apmarketing@dell.com) (μόνο για τις χώρες της Ασίας/του Ειρηνικού)
- [sales\\_canada@dell.com](mailto:sales_canada@dell.com) (μόνο για τον Καναδά)

## Πρωτόκολλο ανώνυμης μεταφοράς αρχείων (FTP)

- [ftp.dell.com](ftp://ftp.dell.com)

Συνδεθείτε ως χρήστης: `anonymous` και χρησιμοποιήστε ως κωδικό πρόσβασης τη διεύθυνση email σας.

## Αυτοματοποιημένη υπηρεσία ενημέρωσης για την κατάσταση της παραγγελίας σας

Για να ελέγξετε την κατάσταση προϊόντων της Dell που έχετε παραγγείλει, μπορείτε να επισκεφθείτε τη διεύθυνση [support.dell.com](http://support.dell.com) ή να επικοινωνήσετε με την αυτοματοποιημένη υπηρεσία ενημέρωσης για την κατάσταση των παραγγελιών. Ένα ηχογραφημένο μήνυμά σας ζητά τις πληροφορίες που χρειάζονται για να εντοπίσετε την παραγγελία σας και να ενημερωθείτε για την πορεία της.

Αν έχετε κάποιο πρόβλημα με την παραγγελία σας, όπως ελλιπή ή λανθασμένα εξαρτήματα ή λανθασμένη χρέωση, επικοινωνήστε με την εξυπηρέτηση πελατών της Dell. Όταν τηλεφωνήσετε, θα πρέπει να έχετε διαθέσιμο το τιμολόγιο ή την απόδειξη παραλαβής της συσκευασίας όταν τηλεφωνήσετε.

Για τον αριθμό τηλεφώνου που πρέπει να καλέσετε στην περιοχή σας, ανατρέξτε στην ενότητα «Επικοινωνία με την Dell» στη σελίδα 107.

## Πληροφορίες για προϊόντα

Αν χρειάζεστε πληροφορίες για πρόσθετα προϊόντα της Dell ή θέλετε να κάνετε μια παραγγελία, επισκεφθείτε τον ιστότοπο της Dell στη διεύθυνση **www.dell.com**. Για πληροφορίες σχετικά με τον αριθμό τηλεφώνου που πρέπει να καλέσετε στην περιοχή σας ή για να μιλήσετε κάποιον ειδικό πωλήσεων, ανατρέξτε στην ενότητα «Επικοινωνία με την Dell» στη σελίδα 107.

## Επιστροφή προϊόντων για επισκευή στα πλαίσια της εγγύησης ή για πίστωση



Ετοιμάστε όλα τα προς επιστροφή είδη, είτε για επισκευή είτε για πίστωση, ως εξής:

-  **ΣΗΜΕΙΩΣΗ:** Προτού επιστρέψετε το προϊόν στην Dell, βεβαιωθείτε ότι έχετε δημιουργήσει αντίγραφα ασφαλείας των δεδομένων σας στη(-ς) μονάδα (-ες) σκληρού δίσκου και σε οποιαδήποτε συσκευή αποθήκευσης στο προϊόν. Διαγράψτε όλες τις απόρρητες, προσωπικές και ιδιωτικές πληροφορίες, καθώς και όλες τις πληροφορίες από αφαιρούμενα μέσα, όπως CD και κάρτες πολυμέσων. Η Dell δεν φέρει ευθύνη για τυχόν απώλεια απόρρητων, προσωπικών ή ιδιωτικών πληροφοριών ή φθορά

δεδομένων, ούτε για τυχόν φθορά ή απώλεια αφαιρούμενων μέσων που ενδέχεται να συμπεριλάβετε στην επιστροφή σας.

1. Τηλεφωνήστε στην Dell για να πάρετε αριθμό εξουσιοδότησης επιστροφής υλικού και γράψτε τον καθαρά και σε εμφανές σημείο στο έξω μέρος του κιβωτίου. Για πληροφορίες σχετικά με τον αριθμό τηλεφώνου που πρέπει να καλέσετε στην περιοχή σας, ανατρέξτε στην ενότητα «Επικοινωνία με την Dell» στη σελίδα 107.
2. Συμπεριλάβετε ένα αντίγραφο του τιμολογίου και μια επιστολή που να περιγράφει την αιτία επιστροφής.



3. Συμπεριλάβετε ένα αντίγραφο της λίστας ελέγχου του Dell Diagnostics (ανατρέξτε στην ενότητα «Διαγνωστική λίστα ελέγχου» στη σελίδα 106), που να υποδεικνύει τους ελέγχους που εκτελέσατε και κάθε μήνυμα σφάλματος που ανέφερε το Dell Diagnostics (ανατρέξτε στην ενότητα «Dell Diagnostics» στη σελίδα 79).
  4. Συμπεριλάβετε όποια βοηθήματα ανήκουν στο προϊόν(τα) που επιστρέφεται (καλώδια ρεύματος, λογισμικό, οδηγίες κ.λπ.) αν η επιστροφή αφορά πίστωση.
  5. Συσκευάστε τον επιστρεφόμενο εξοπλισμό στη αρχική του (ή παρόμοια) συσκευασία.
-  **ΣΗΜΕΙΩΣΗ:** Εσείς αναλαμβάνετε τα έξοδα αποστολής. Επίσης αναλαμβάνετε την ασφάλιση κάθε επιστρεφόμενου προϊόντος και τον κίνδυνο να χαθεί κατά την αποστολή του προς την Dell. Δεν γίνονται δεκτά τα δέματα με αντικαταβολή (C.O.D.).
-  **ΣΗΜΕΙΩΣΗ:** Επιστροφές που δεν πληρούν τις προαναφερόμενες απαιτήσεις δεν θα γίνονται δεκτές από το τμήμα παραλαβής της Dell και θα σας επιστρέφονται.

## Προτού τηλεφωνήσετε

-  **ΣΗΜΕΙΩΣΗ:** Φροντίστε να έχετε έτοιμο τον κωδικό ταχείας εξυπηρέτησης όταν τηλεφωνείτε. Ο κωδικός βοηθά το αυτοματοποιημένο τηλεφωνικό σύστημα υποστήριξης της Dell να διαβιβάσει την κλήση σας αποτελεσματικότερα. Μπορεί να ερωτηθείτε για την ετικέτα εξυπηρέτησης.

## Εντοπισμός ετικέτας εξυπηρέτησης

Μπορείτε να βρείτε την ετικέτα εξυπηρέτησης στο κάτω μέρος του υπολογιστή.

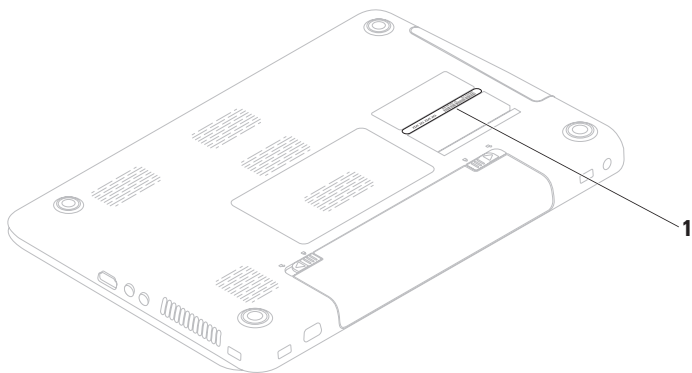

---

**1** Ετικέτα εξυπηρέτησης

---

## Αναζήτηση βοήθειας

Θυμηθείτε να συμπληρώσετε την παρακάτω διαγνωστική λίστα ελέγχου. Αν είναι εφικτό, θέστε τον υπολογιστή σας σε λειτουργία προτού τηλεφωνήσετε στην Dell για βοήθεια και καλέστε από ένα τηλέφωνο στο σημείο όπου βρίσκεται ο υπολογιστής σας ή κοντά σε αυτόν. Μπορεί να σας ζητηθεί να πληκτρολογήσετε μερικές εντολές στο πληκτρολόγιο, να μεταβιβάσετε λεπτομερείς πληροφορίες κατά τις λειτουργίες ή να δοκιμάσετε άλλα πιθανά βήματα αντιμετώπισης προβλημάτων στον ίδιο τον υπολογιστή. Βεβαιωθείτε ότι έχετε διαθέσιμη την τεκμηρίωση του υπολογιστή.

## Διαγνωστική λίστα ελέγχου

- Ονοματεπώνυμο:
- Ημερομηνία:
- Διεύθυνση:
- Τηλέφωνο:
- Ετικέτα εξυπηρέτησης (ραβδοκώδικας στο πίσω ή στο κάτω μέρος του υπολογιστή σας):
- Κωδικός ταχείας εξυπηρέτησης:
- Αριθμός εξουσιοδότησης επιστροφής υλικού (αν παρέχεται από τεχνικό της Υποστήριξης Dell):
- Λειτουργικό σύστημα και έκδοση:
- Συσσκευές:
- Κάρτες επέκτασης:
- Είστε συνδεδεμένοι σε δίκτυο; Ναι/Όχι
- Δίκτυο, έκδοση και κάρτα δικτύου:
- Προγράμματα και εκδόσεις:

Ανατρέξτε στο υλικό τεκμηρίωσης του λειτουργικού σας συστήματος για να ελέγξετε το περιεχόμενο των αρχείων εκκίνησης του υπολογιστή. Αν ο υπολογιστής είναι συνδεδεμένος με εκτυπωτή, εκτυπώστε κάθε αρχείο. Διαφορετικά, καταγράψτε τα περιεχόμενα κάθε αρχείου, προτού τηλεφωνήσετε στην Dell.

- Μήνυμα σφάλματος, κωδικός χαρακτηριστικού τόνου ή κωδικός διαγνωστικών ελέγχων:
- Περιγραφή του προβλήματος και διαδικασίες που εκτελέσατε για την αντιμετώπισή του:

## Επικοινωνία με την Dell

Οι πελάτες στις Η.Π.Α. μπορούν να καλέσουν τον αριθμό 800-WWW-DELL (800-999-3355).

 **ΣΗΜΕΙΩΣΗ:** Αν δεν διαθέτετε ενεργή σύνδεση στο Internet, μπορείτε να βρείτε πληροφορίες επικοινωνίας στο τιμολόγιο αγοράς σας, στο δελτίο αποστολής, το λογαριασμό ή τον κατάλογο προϊόντων της Dell.

Η Dell παρέχει αρκετές επιλογές για υποστήριξη και εξυπηρέτηση μέσω Διαδικτύου και μέσω τηλεφώνου. Η διαθεσιμότητα ποικίλλει ανάλογα με τη χώρα και το προϊόν, και ορισμένες υπηρεσίες μπορεί να μην είναι διαθέσιμες στην περιοχή σας.

Για να επικοινωνήσετε με την Dell σχετικά με πωλήσεις, τεχνική υποστήριξη ή θέματα εξυπηρέτησης πελατών:

## Αναζήτηση βοήθειας

1. Επισκεφτείτε τη διεύθυνση **[www.dell.com/contactdell](http://www.dell.com/contactdell)**.
2. Επιλέξτε τη χώρα ή την περιοχή σας.
3. Επιλέξτε την κατάλληλη υπηρεσία ή τον σύνδεσμο που επιθυμείτε.
4. Επιλέξτε τη μέθοδο που σας εξυπηρετεί για να επικοινωνήσετε με την Dell.



# Εύρεση περισσότερων πληροφοριών και πόρων

## Αν χρειαστείτε:

να επανεγκαταστήσετε το λειτουργικό σύστημα

να εκτελέσετε διαγνωστικό πρόγραμμα για τον υπολογιστή σας

να επαναλάβετε την εγκατάσταση λογισμικού του συστήματος υπολογιστή

περισσότερες πληροφορίες σχετικά με το λειτουργικό σύστημα Microsoft® Windows® και τα χαρακτηριστικά του

## Ανατρέξτε:

«Μέσο αποκατάστασης συστήματος» στη σελίδα 91

«Dell Diagnostics» στη σελίδα 79

«My Dell Downloads» στη σελίδα 73

**support.dell.com**



### Αν χρειαστείτε:

---

να αναβαθμίσετε τον υπολογιστή σας με νέα ή επιπρόσθετα εξαρτήματα ή με νέα μονάδα σκληρού δίσκου

να επανεγκαταστήσετε ένα φθαρμένο ή ελαττωματικό εξάρτημα

να βρείτε πληροφορίες σχετικά με βέλτιστες πρακτικές ασφαλείας για τον υπολογιστή σας

να διαβάσετε πληροφορίες εγγύησης, όρους και προϋποθέσεις (μόνο στις Η.Π.Α.), οδηγίες περί ασφαλείας, πληροφορίες περί κανονισμών, πληροφορίες περί εργονομίας και άδειες χρήσης τελικού χρήστη

---

### Ανατρέξτε:

---

στο *Εγχειρίδιο σέρβις* στη διεύθυνση **[support.dell.com/manuals](http://support.dell.com/manuals)**



**ΣΗΜΕΙΩΣΗ:** Σε ορισμένες χώρες, το άνοιγμα και η αντικατάσταση εξαρτημάτων του υπολογιστή σας μπορεί να καταστήσει την εγγύησή σας άκυρη. Προτού εκτελέσετε εργασίες στο εσωτερικό του υπολογιστή σας, ελέγξτε την εγγύηση και τις πολιτικές επιστροφής.

---

στα έγγραφα περί ασφαλείας και κανονισμών που συνοδεύουν τον υπολογιστή και ανατρέξτε την Αρχική σελίδα περί συμμόρφωσης με τους κανονισμούς στη διεύθυνση **[www.dell.com/regulatory\\_compliance](http://www.dell.com/regulatory_compliance)**

---

### **Αν χρειαστείτε:**

να βρείτε την ετικέτα εξυπηρέτησης/τον κωδικό ταχείας εξυπηρέτησης. Πρέπει να χρησιμοποιήσετε την ετικέτα εξυπηρέτησης για την αναγνώριση του υπολογιστή σας στη διεύθυνση **support.dell.com** ή να επικοινωνήσετε με το τμήμα τεχνικής υποστήριξης

### **Ανατρέξτε:**

στο κάτω μέρος του υπολογιστή σας  
Το **Κέντρο υποστήριξης Dell**. Για να εκκινήσετε το **Κέντρο υποστήριξης Dell**, κάντε κλικ στο **Start (Έναρξη)**  → **All Programs (Όλα τα προγράμματα)** → **Dell** → **Dell Support Center (Κέντρο υποστήριξης Dell)** → **Launch Dell Support Center (Εκκίνηση κέντρου υποστήριξης Dell)**.

### **Αν χρειαστείτε:**

να βρείτε προγράμματα οδήγησης και αρχεία λήψεις, αρχεία readme  
να αποκτήσετε πρόσβαση στην τεχνική υποστήριξη και τη βοήθεια προϊόντων  
να ελέγξετε την κατάσταση της παραγγελίας σας για νέες αγορές  
να βρείτε λύσεις και απαντήσεις σε συνήθεις ερωτήσεις  
να εντοπίσετε πληροφορίες για ενημερώσεις της τελευταίας στιγμής σχετικά με τεχνικές αλλαγές στον υπολογιστή ή προχωρημένο τεχνικό υλικό αναφοράς για τεχνικούς ή έμπειρους χρήστες

---



### **Ανατρέξτε:**

**[support.dell.com](http://support.dell.com)**

# Προδιαγραφές

Στην ενότητα αυτή παρέχονται πληροφορίες τις οποίες μπορεί να χρειαστείτε κατά την εγκατάσταση, την ενημέρωση προγραμμάτων οδήγησης και την αναβάθμιση του υπολογιστή σας.

Για περισσότερες πληροφορίες, ανατρέξτε στη διεύθυνση **support.dell.com/manuals**.

 **ΣΗΜΕΙΩΣΗ:** Οι προσφορές μπορεί να διαφέρουν κατά περιοχή. Για περισσότερες πληροφορίες σχετικά με τη ρύθμιση παραμέτρων του υπολογιστή σας, κάντε κλικ στην επιλογή **Έναρξη**  → **Βοήθεια και υποστήριξη** και, στη συνέχεια, ενεργοποιήστε την επιλογή προβολής πληροφοριών για τον υπολογιστή σας.

## Μοντέλο υπολογιστή

Dell Inspiron N5010  
Dell Inspiron M5010

## Επεξεργαστή

Inspiron  
N5010

Intel® Core™ i3  
Intel Core i5  
Intel Core i7  
Intel Pentium®

## Chipset συστήματος

Inspiron N5010	Mobile Intel 5 series express chipset HM57
Inspiron M5010	AMD™ RS880M AMD SB820M

**Επεξεργαστή**

Inspiron M5010	AMD Athlon™ II Dual-Core AMD Turion™ II Dual-Core AMD Phenom™ II Dual-Core AMD Phenom II Triple-Core AMD Phenom II Quad-Core
-------------------	---

**Μνήμη**

Σύνδεσμος μονάδας μνήμης	δύο θύρες SODIMM προσβάσιμες από το χρήστη
Τύπος μνήμης	SODIMM DDR3

**Μνήμη**

Συχνότητα λειτουργίας μνήμης:

Inspiron N5010

Intel Core i7 1.333 MHz  
Dual-Core

Intel 1.067 MHz

Pentium,  
Intel Core i3  
και

Intel Core i5  
Dual Core

Inspiron M5010

AMD 1.333 MHz  
Phenom

AMD Athlon, 1.067 MHz

AMD Turion  
και AMD  
V-Series  
Single- Core

### Μνήμη

---

Χωρητικότητα 1 GB, 2 GB και 4 GB  
μονάδων  
μνήμης

Πιθανές 2 GB, 3 GB, 4 GB,  
διαμορφώσεις 5 GB, 6 GB και 8 GB  
μνήμης

**ΣΗΜΕΙΩΣΗ:** Για οδηγίες σχετικά με την αναβάθμιση μνήμης, ανατρέξτε στο *Εγχειρίδιο σέρβις* στη διεύθυνση [support.dell.com/manuals](http://support.dell.com/manuals).

### Επικοινωνίες

---

Μόντεμ Εξωτερικό μόντεμ V.92  
(προαιρετικό) 56K USB

Κάρτα δικτύου τοπικό δίκτυο (LAN)  
10/100 Ethernet  
πάνω στην πλακέτα  
συστήματος

### Επικοινωνίες

---

Ασύρματες WLAN Wi-Fi g/gn/agn,  
WiMax/Wi-Fi agn,  
ασύρματη τεχνολογία  
Bluetooth®,  
WWAN

### Θύρες

---

Ήχος μία υποδοχή εισόδου  
μικροφώνου και μία  
στερεοφωνική υποδοχή  
ακουστικών/ηχείων

Μίνι κάρτα μία υποδοχή για μίνι  
κάρτα μισού μήκους

HDMI μία υποδοχή  
19 ακίδων

Δίκτυο μία υποδοχή RJ45

**Θύρες**

USB	τρεις θύρες των 4 ακίδων, συμβατές με USB 2.0
VGA	μία υποδοχή 15 οπών
eSATA	υποδοχή συνδυασμού 7 ακίδων/4 ακίδων eSATA/USB
Συσκευή ανάγνωσης καρτών μέσων	μία υποδοχή 7-σε-1

**Μονάδα ανάγνωσης κάρτας μέσων**

Υποστηριζόμενες κάρτες	Κάρτα μνήμης Secure Digital (SD) Κάρτα μνήμης Secure Digital υψηλής χωρητικότητας (SDHC) Memory Stick Memory Stick PRO MultiMedia Card (MMC) MMC+ Κάρτα xD-Picture
------------------------	--

**Ήχος**

Ελεγκτής ήχου	IDT-92HD79B1
Ηχεία	2 x 2 Watt
Χειριστήρια ελέγχου έντασης ήχου	μενού προγράμματος λογισμικού και χειριστήρια πολυμέσων

### Εικόνα

---

Inspiron N5010:

Ξεχωριστή

Κάρτα γραφικών	ATI Mobility Radeon™ HD 5470 ATI Mobility Radeon HD 550v ATI Mobility Radeon HD 5650
-------------------	---

Μνήμη βίντεο	DDR3 512 MB/1 GB DDR3 1 GB
--------------	-------------------------------

UMA

Κάρτα γραφικών	Intel® HD Graphics
-------------------	--------------------

Μνήμη κάρτας γραφικών	έως 1752 MB κοινόχρηστης μνήμης
--------------------------	------------------------------------

### Εικόνα

---

Inspiron M5010:

Ξεχωριστή

Κάρτα γραφικών	ATI Mobility Radeon HD 550v
Μνήμη κάρτας γραφικών	DDR3 1GB

UMA

Κάρτα γραφικών	ATI Mobility Radeon HD 4250
-------------------	--------------------------------

Μνήμη κάρτας γραφικών	έως 3067 MB κοινόχρηστης μνήμης
--------------------------	------------------------------------

### Κάμερα

---

Pixel	1,3 megapixel
-------	---------------

Ανάλυση εικόνας	640 x 480 στα 30 fps
--------------------	----------------------



**Οθόνη**

Τύπος	15.6" HD με οπίσθιο φωτισμό WLED, TrueLife
Διαστάσεις:	
Ύψος	193,54 mm (7,62 ίντσες)
Πλάτος	344,23 mm (13,55 ίντσες)
Διαγώνιος	396,42 mm (15,6 ίντσες)
Μέγιστη ανάλυση	1366 x 768
Ρυθμός ανανέωσης	60 Hz
Γωνία λειτουργίας	0° (κλειστή) έως 135°
Οριζόντια γωνία προβολής	40/40

**Οθόνη**

Κατακόρυφη γωνία προβολής	15/30 (H/L)
Βήμα εικονοστοιχείων	0,252 x 0,252 mm

**Πληκτρολόγιο**

Αριθμός πλήκτρων	102 (Η.Π.Α. και Καναδάς), 103 (Ευρώπη), 106 (Ιαπωνία), 105 (Βραζιλία)
------------------	--

### Επιφάνεια αφής

---

Πλάτος	ενεργός περιοχή αισθητήρα 90 χιλιοστών (3,54 ιντσών)
Ύψος	45,2 mm (1,78 ίντσες) ορθογώνια

### Μπαταρία

---

"Εξυπνη" μπαταρία ιόντων λιθίου 9  
στοιχείων

Ύψος	22,80 mm (0,9 ίντσες)
Πλάτος	214 mm (8,42 ίντσες)
Βάθος	78,76 mm (3,10 ίντσες)
Βάρος	0,52 kg (1,15 lb)

### Μπαταρία

---

"Εξυπνη" μπαταρία ιόντων λιθίου 6  
στοιχείων

Ύψος	22,80 mm (0,9 ίντσες)
Πλάτος	214 mm (8,42 ίντσες)
Βάθος	57,64 mm (2,27 ίντσες)
Βάρος	0,34 kg (0,75 lb)
Τάση	11,1 VDC (6/9 στοιχείων)
Χρόνος φόρτισης (κατά προσέγγιση)	4 ώρες (όταν ο υπολογιστής είναι κλειστός)
Χρόνος λειτουργίας	Ο χρόνος λειτουργίας της μπαταρίας ποικίλλει ανάλογα με τις συνθήκες λειτουργίας.

## Μπαταρία

---

Μπαταρία CR-2032  
σε σχήμα  
νομίσματος

## Μετασχηματιστής AC

---

 **ΣΗΜΕΙΩΣΗ:** Να χρησιμοποιείται μόνο μετασχηματιστές AC κατάλληλους για τον υπολογιστή σας. Ανατρέξτε στις πληροφορίες ασφαλείας που συνοδεύουν τον υπολογιστή σας.

Τάση εισόδου 100–240 VAC

Ρεύμα εισόδου (μέγιστο)

65 W/90 W 1,7 A

130 W 2,5 A

Συχνότητα  
εισόδου 50–60 Hz

## Μετασχηματιστής AC

---

Ισχύς εξόδου 65 W ή 90 W ή 130 W

Ρεύμα εξόδου

65 W 3,34 A (συνεχής)

90 W 4,62 A (συνεχής)

130 W 6,7 A (συνεχής)

Ονομαστική  
τάση εξόδου 19,5 VDC

Θερμοκρασία  
λειτουργίας από 0° έως 40°C  
(από 32° έως 104°F)

Θερμοκρασία  
αποθήκευσης από –40° έως 70°C  
(από –40° έως 158°F)

### Φυσικά χαρακτηριστικά

---

Ύψος	από 31,8 mm έως 34 mm (από 1,25 ίντσες έως 1,34 ίντσες)
Πλάτος	376 mm (14,8 ίντσες)
Βάθος	262 mm (10,31 ίντσες)
Βάρος (με μπαταρία 6 στοιχείων):	με δυνατότητα διαμόρφωσης σε λιγότερο από 2,7 κιλά (5,95 lb)

### Συνθήκες λειτουργίας υπολογιστή

---

Εύρος θερμοκρασίας:

Κατά τη λειτουργία από 0° έως 35°C  
(από 32° έως 95°F)

Αποθήκευση από -40° έως 65°C  
(από -40° έως  
149°F)

Σχετική υγρασία (μέγιστη):

Κατά τη λειτουργία 10% έως  
90% (χωρίς  
συμπύκνωση)

Αποθήκευση 5% έως  
95% (χωρίς  
συμπύκνωση)

## Συνθήκες λειτουργίας υπολογιστή

---

Μέγιστη δόνηση (με χρήση τυχαίου φάσματος δόνησης που προσομοιώνει το περιβάλλον του χρήστη):

Κατά τη λειτουργία 0,66 GRMS

Εκτός λειτουργίας 1,30 GRMS

Μέγιστοι κραδασμοί (κατά τη λειτουργία — μετρημένοι με τη μονάδα σκληρού δίσκου σε λειτουργία και μισό ημιτονοειδή παλμό διάρκειας 2 ms, εκτός λειτουργίας — μετρημένοι με την κεφαλή του σκληρού δίσκου σταματημένη και μισό ημιτονοειδή παλμό διάρκειας 2 ms):

Κατά τη λειτουργία 110 G

Εκτός λειτουργίας 160 G

## Συνθήκες λειτουργίας υπολογιστή

---

Υψόμετρο (μέγιστο):

Κατά τη λειτουργία −15,2 έως 3.048 μ.  
(−50 έως 10.000 πόδια)

Αποθήκευση −15,2 έως  
10.668 m  
(−50 έως 35.000 πόδια)

Επίπεδο αερομεταφερό-  
μενων ρύπων G2 ή χαμηλότερο,  
όπως ορίζει το  
πρότυπο  
ISA-S71.04-1985

# Παράρτημα

## Πληροφορίες για το Επίσημο Πρότυπο του Μεξικού (NOM) (μόνο για το Μεξικό)

Οι παρακάτω πληροφορίες παρέχονται για τις συσκευές που περιγράφονται στο παρόν έγγραφο σύμφωνα με τις προδιαγραφές των επίσημων προτύπων του Μεξικού (NOM):

### Εισαγωγέας:

Dell México S.A. de C.V.

Paseo de la Reforma 2620 – Flat 11°

Col. Lomas Altas

11950 México, D.F.

### Αριθμός μοντέλου κατά τους κανονισμούς

Αριθμός μοντέλου κατά τους κανονισμούς	Τάση	Συχνότητα	Κατανάλωση ρεύματος	Τάση εξόδου	Ένταση εξόδου
P10F	100-240 VAC	50-60 Hz	1,5 A/1,6 A/1,7 A/ 2,3 A/2,5 A	19,5 VDC	3,34 A/4,62 A/ 6,7 A

Για λεπτομέρειες, διαβάστε τις πληροφορίες ασφάλειας που συνοδεύουν τον υπολογιστή.  
Για πρόσθετες πληροφορίες σχετικά με τις βέλτιστες πρακτικές ασφαλείας, ανατρέξτε στην Αρχική σελίδα περί συμμόρφωσης με κανονισμούς στη διεύθυνση **[www.dell.com/regulatory\\_compliance](http://www.dell.com/regulatory_compliance)**.

# Ευρετήριο

## C

CD, αναπαραγωγή και δημιουργία **58**

## D

DataSafe Local Backup **87**

DellConnect **98**

Dell Diagnostics **79**

Dell Digital Delivery

εγκατάσταση λογισμικού **26**

Dell Factory Image Restore **92**

DVD, αναπαραγωγή και δημιουργία **58**

## I

ISP

Πάροχος υπηρεσιών Διαδικτύου **22**

## W

Windows

Οδηγός συμβατότητας προγράμματος **68**

Windows, επανεγκατάσταση των **91**

## A

αντίγραφα ασφαλείας και ανάκτηση **58**

Αντιμετώπιση προβλημάτων υλικού **78**

αποστολή προϊόντων

για επιστροφή ή επισκευή **102**

ασύρματη επικοινωνία

οθόνη **20**



**B**

βοήθεια

βοήθεια και υποστήριξη **96****Δ**Διαγνωστική λίστα ελέγχου **106**

διευθύνσεις email

για τεχνική υποστήριξη **99**διευθύνσεις email υποστήριξης **99**δυνατότητες υπολογιστή **57****E**εγκατάσταση, προτού ξεκινήσετε **7**έναρξη σύνδεσης FTP, ανώνυμη **100**ενδεικτική λυχνία κατάστασης μπαταρίας **36**ενδεικτική λυχνία λειτουργίας **35**

ενσύρματο δίκτυο

καλωδίου δικτύου, σύνδεση **10**εξαερισμού, διασφάλιση **7**εξυπηρέτηση πελατών **98**επαναφορά εργοστασιακής εικόνας  
συστήματος **92**Επαναφορά συστήματος **86**επικοινωνία με την Dell μέσω  
διαδικτύου **107**επιλογές επανεγκατάστασης  
συστήματος **84**επίλυση προβλημάτων **62**επιστροφές στα πλαίσια της εγγύησης **102**

Επιφάνεια αφής

Κινήσεις **43**εύρεση περισσότερων πληροφοριών **110****I**

ιστότοποι υποστήριξης

σε ολόκληρο τον κόσμο **99**

## **K**

Κάρτα SIM **15**

Κέντρο υποστήριξης Dell **71**

κλήση της Dell **104**

## **Λ**

λυχνία δραστηριότητας μονάδας σκληρού δίσκου **35**

## **M**

Μέσο αποκατάστασης συστήματος **91**

Μηνύματα συστήματος **74**

## **Π**

πολύπριζων, χρήση **9**

πόρων, εύρεση περισσότερων **110**

προβλήματα λογισμικού **67**

προβλήματα μνήμης

επίλυση **66**

προβλήματα υλικού

διάγνωση **78**

προβλημάτων, επίλυση **62**

προβλημάτων παροχής ρεύματος, επίλυση **65**

προγράμματα οδήγησης και αρχεία προς λήψη **113**

προδιαγραφές **114**

προϊόντα

πληροφορίες και αγορά **101**

## **P**

ροή αέρα, πρόβλεψη **7**

## **Σ**

σύνδεση

στο Internet **22**

σύνδεση ασύρματου δικτύου **64**

σύνδεση δικτύου

επιδιόρθωση **64**

σύνδεση στο Internet **22**

## **Υ**

υπολογιστή, εγκατάσταση **7**

## **Χ**

χαρακτηριστικά λογισμικού **57**





Εκτύπωση στην Πολωνία

[www.dell.com](http://www.dell.com) | [support.dell.com](http://support.dell.com)



ORYGR6A04